

GB Installation and Operating Instructions

17.0"/19.0" TFT LCD MONITOR

**VMC-17LCDM
VMC-19LEDM**

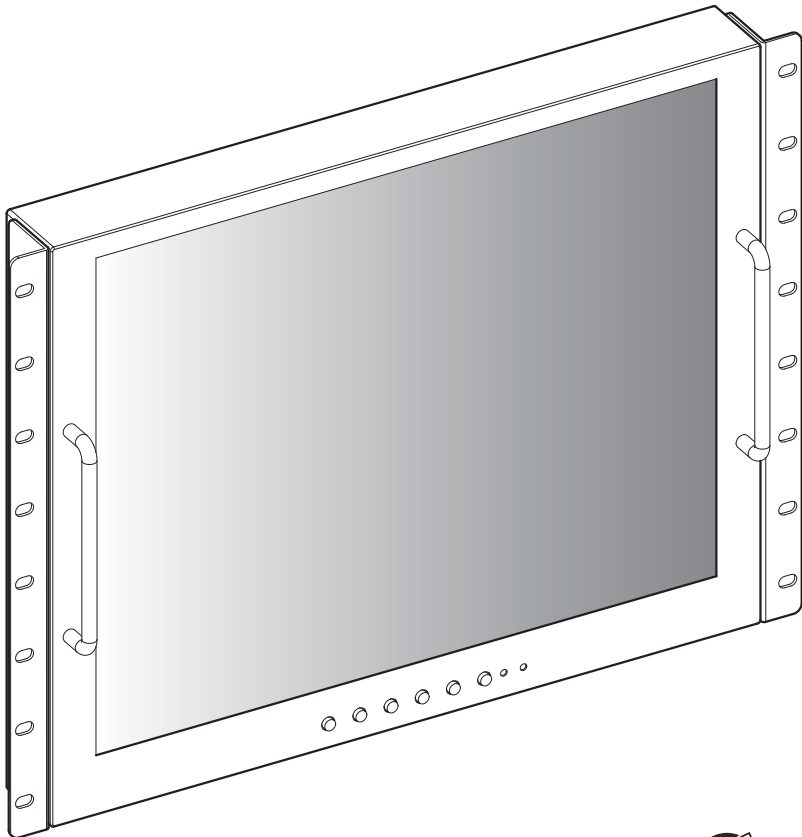

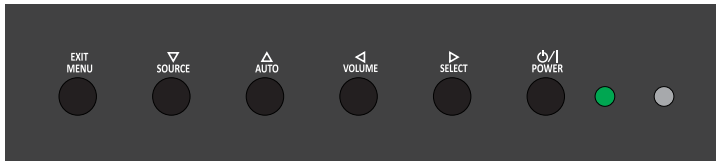

SHORT KEY FUNCTION

OSD Key	Function
EXIT MENU	Activates and exit the OSD
▽ SOURCE	Select input source, and select the OSD menu
△ AUTO	Move the OSD menu and auto adjustment of RGB source
◀ VOLUME	Decrease the level of volume and move the previous menu
▶ SELECT	Increase the level of volume and select the OSD menu
⏻ POWER	Turns the power ON or OFF. There will be a few seconds delay before the display appears. The power LED (next to the power switch) lights with green when the power is turned ON. The power is turned off by pressing the power switch again and the power LED goes red.

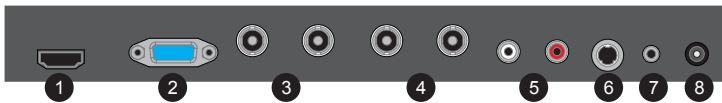

- | | |
|--|--|
| 1 HDMI
<i>HDMI signal input</i> | 2 VGA
<i>VGA (PC RGB) signal input</i> |
| 3 VIDEO-1 IN / OUT
<i>VIDEO-1 signal input / looping out</i> | 4 VIDEO-2 IN / OUT
<i>VIDEO-2 signal input / looping out</i> |
| 5 AUDIO (VIDEO)
<i>Stereo audio input for VIDEO or S-VIDEO</i> | 6 S-VIDEO
<i>S-VIDEO signal input</i> |
| 7 AUDIO (PC)
<i>Stereo audio input for VGA</i> | 8 DC12V
<i>DC adapter input</i> |

INPUT SELECT

AV1
AV2
SVIDEO
HDMI
PC

1. Press the SOURCE button and then ▲ / ▼ Button to move the source
2. Press the ► button to select the source
3. Press the MENU/EXIT Button to exit the INPUT menu.

Inputs can be set to AV1, AV2, S-VIDEO, HDMI and PC mode.

VOLUME MENU

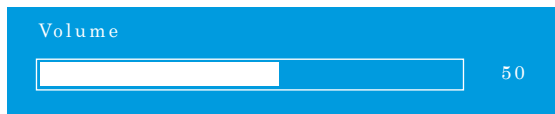

Press the ◀ / ▶ button for adjusting the volume up and down.

AV1/2, S-VIDEO & HDMI Mode

PC Mode only

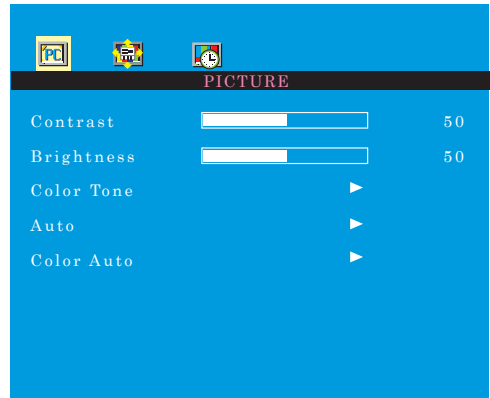
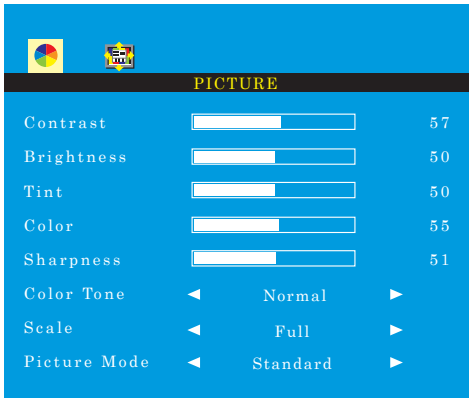

1. Press the MENU/EXIT Button and then ◀ / ▶ Button to select the PICTURE menu.
2. Press the ▲ or ▼ Button and then button to select the Button to select the adjustment item you need.
3. Press the ◀ or ▶ Button to active the item.

*Ex) if you select the **BRIGHTNESS**, then the below picture appears on the bottom screen.*



4. 'Auto' function is adjusting the location of screen by receiving the sync signal from PC.
Ex) Resolution change
5. 'Color Auto' is adjusting the optimum color coordination automatically.
6. Press the MENU/EXIT button to move to the previous menu.

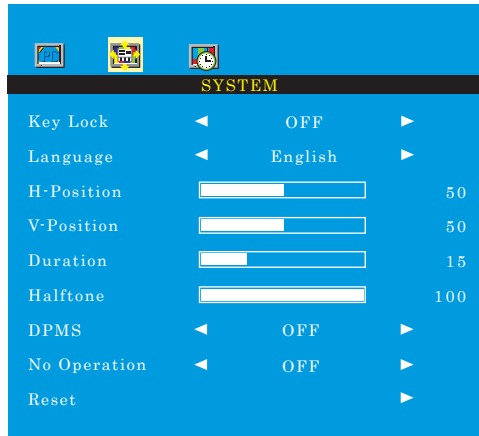

1. Press the MENU/EXIT Button and then ◀ / ▶ Button to select the SYSTEM menu.
2. Press the ▲ or ▼ Button and then button to select the Button to select the adjustment item you need.
3. Press the ◀ or ▶ Button to active the item.
4. 'Key Lock' function is adjust the button lock option.
 Release the lock - Press KEY LOCK button on the remote controller.
 - Press Δ AUTO & ∇ VOLUME button on the key pad.
5. 'Duration' function is adjust the time to display OSD menu.
6. 'Halftone' function is adjust the transparency of the OSD menu.
7. 'DPMS' function is adjust the time to turn power off during no input signal.
8. 'No Operation' function is adjust the time to turn power off during no input key button.

PC Mode only

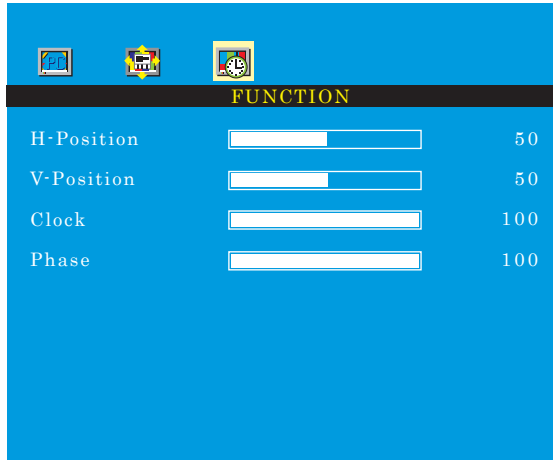

1. Press the MENU/EXIT Button and then ◀ / ▶ Button to select the FUNCTION menu.
2. Press the ▲ or ▼ Button and then button to select the Button to select the adjustment item you need.
3. Press the ◀ or ▶ Button to active the item.
4. Press the MENU/EXIT button to move to the previous menu.



eneo® is a registered trademark of Videor E. Hartig GmbH
Exclusive distribution through specialised trade channels only.

Videor E. Hartig GmbH
Carl-Zeiss-Straße 8 • 63322 Rödermark, Germany
Tel. +49 (0) 6074 / 888-0 • Fax +49 (0) 6074 / 888-100

www.videor.com
www.eneo-security.com

Technical changes reserved.
© Copyright by Videor E. Hartig GmbH 11/2013

D Betriebsanleitung

17.0"/19.0" TFT LCD MONITOR

**VMC-17LCDM
VMC-19LEDM**

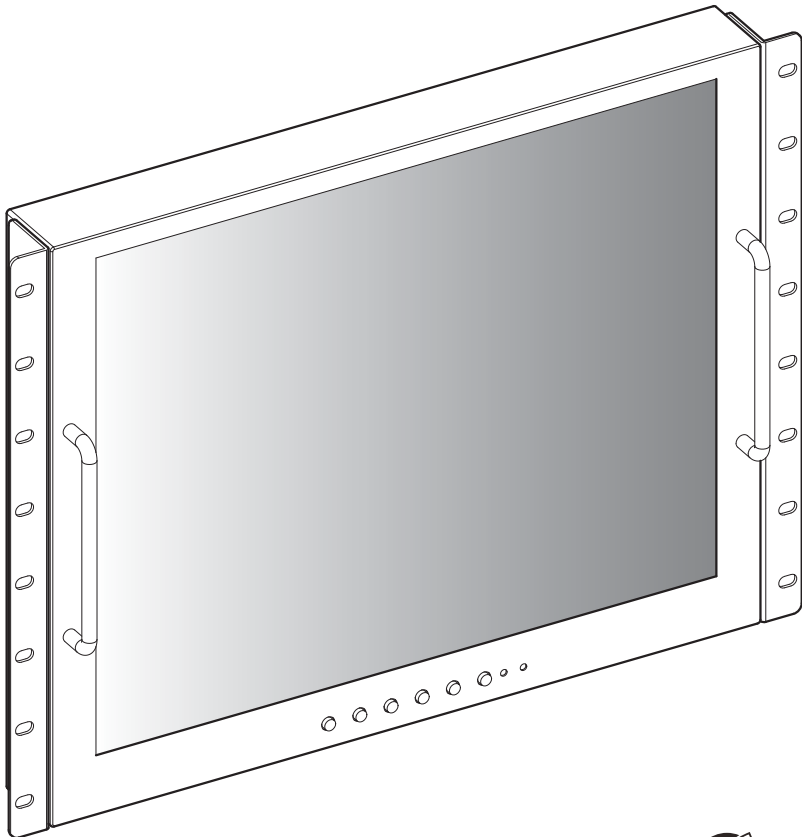

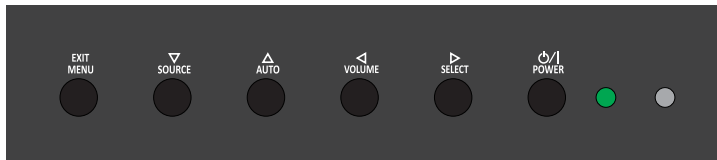

Hauptfunktionstasten

OSD Key	Function
EXIT MENU	Aktiviert oder beendet das OSD-Menü
▽ SOURCE	Bewegung nach unten im OSD-Menü / Auswahl der Eingangsquelle
△ AUTO	Bewegung nach oben im OSD-Menü / automatische Anpassung der RGB-Quelle
◀ VOLUME	Zurück zum vorherigen Menüpunkt / Verringerung der Lautstärke
▶ SELECT	Bestätigung der Auswahl im OSD-Menü / Erhöhung der Lautstärke
⏻ POWER	Schaltet die Stromversorgung ein (ON) oder aus (OFF). Die Bildschirmanzeige erscheint ein paar Sekunden zeitverzögert. Die Stromanzeige-LED (7) leuchtet grün, sobald das Gerät eingeschaltet ist. Die Stromzufuhr wird durch erneutes Drücken der Taste ausgeschaltet. Die LED leuchtet rot

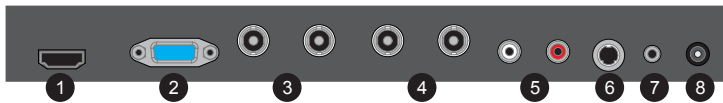

1 HDMI - Eingang

2 VGA - Eingang

3 VIDEO1 - Eingang / Ausgang

4 VIDEO2 - Eingang / Ausgang

5 AUDIO - Eingang (für VIDEO und S-VIDEO)

6 S-VIDEO - Eingang

7 PC-AUDIO - Eingang

8 DC12V - Eingang

INPUT SELECT

AV1
AV2
SVIDEO
HDMI
PC

1. SOURCE-Taste drücken und mit ▲/▼ Taste Eingangssignal finden.
2. ► drücken und Eingangssignal auswählen.
3. MENU/EXIT-Taste drücken und INPUT Menü verlassen.

Eingänge von AV1, AV2, S-VIDEO, HDMI und PC sind vorhanden.

VOLUME MENU

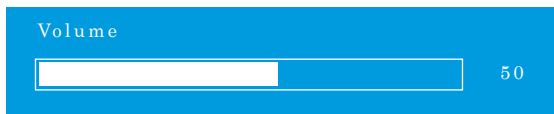

Mit ◀/▶ Taste, Lautstärke einstellen.

AV1/2, S-VIDEO & HDMI Mode

PC Mode only

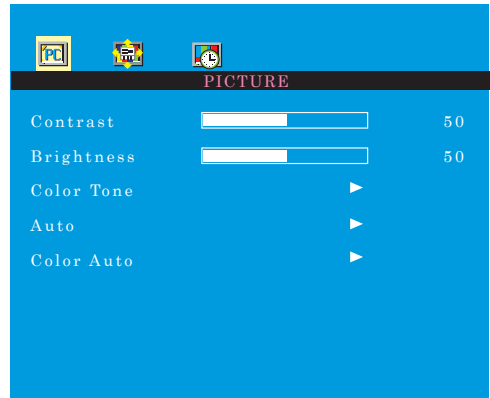
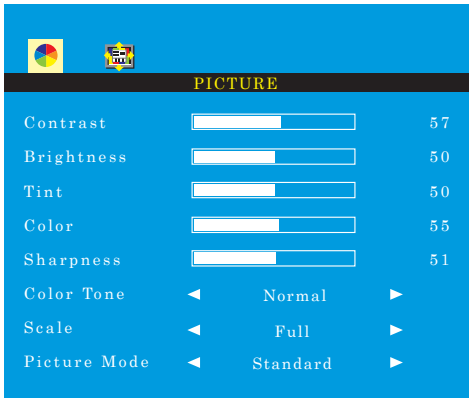

1. **MENU/EXIT** drücken und mit ◀ / ▶ Taste **PICTURE**-Menü auswählen.
2. Mit ▲ oder ▼ das Menü anwählen.
3. Mit ◀ oder ▶ Menü / Funktion einstellen.

*Beispiel) Wenn man **BRIGHTNESS(Helligkeit)** auswählt, folgendes Bild erscheint auf dem unteren Teil vom Bildschirm zur Einstellung.*



4. **'Auto'** Die Funktion stellt die Bildanpassung ein, wenn ein Sync-Signal vom PC angeschlossen ist.
Beispiel) Einstellung der Bildschirmauflösung
5. **'Color Auto'** stellt automatisch die Farbe des Bildschirms ein.
6. Zum vorherigen Menü, **MENU/EXIT** drücken.

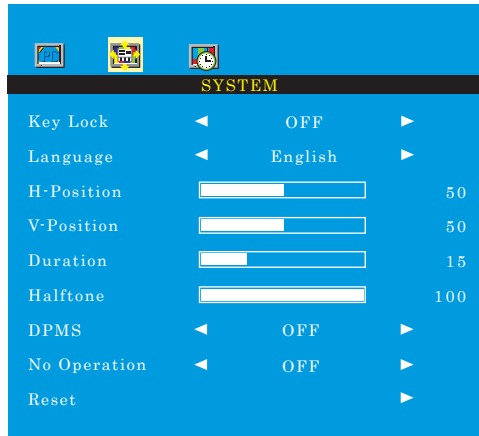

1. **MENU/EXIT** drücken und mit ◀ / ▶ Taste **SYSTEM**-Menü auswählen.
2. Mit ▲ oder ▼ das Menü anwählen.
3. Mit ◀ oder ▶ Menü / Funktion einstellen.
4. **'Key Lock'** sperrt alle Tasten.
'Key Lock' deaktivieren - **KEY LOCK** Taste bei Fernbedienung drücken.
- **AUTO** und **VOLUME** Taste auf der Fernbedienung drücken.
5. **'Duration'** stellt die Dauer der Einblendung des OSD Menüs ein.
6. **'Halftone'** stellt die Transparenz des OSD Menüs ein.
7. **'DPMS'** stellt die Laufzeit bis zur automatischen Abschaltung nach Signalverlust ein.
8. **'No Operation'** stellt die Dauer bis zur automatischen Abschaltung ein, wenn keine Taste betätigt wird.

Nur für PC Mode

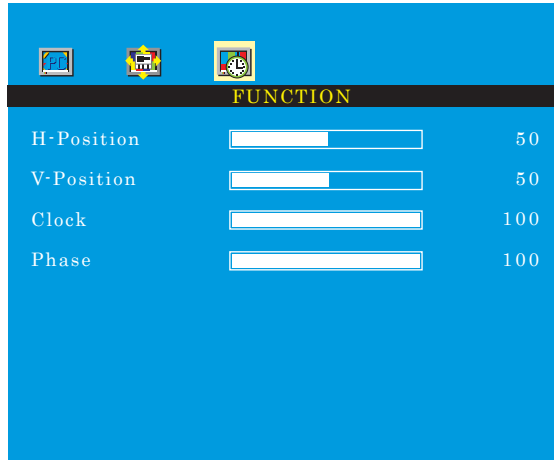

1. MENU/EXIT drücken und mit ◀ / ▶ Taste FUNCTION-Menü auswählen.
2. Mit ▲ oder ▼ Menü anwählen.
3. Mit ◀ oder ▶ Menü / Funktion einstellen.
4. Zum vorherigen Menü, MENU/EXIT drücken.



eneo® ist eine eingetragene Marke der Videor E. Hartig GmbH
Vertrieb ausschließlich über den Fachhandel.

Videor E. Hartig GmbH
Carl-Zeiss-Straße 8 · 63322 Rödermark, Deutschland
Tel. +49 (0) 6074 / 888-0 • Fax +49 (0) 6074 / 888-100

www.videor.com
www.eneo-security.com

Technische Änderungen vorbehalten
© Copyright by Videor E. Hartig GmbH 11/2013

F Mode d'emploi

17.0"/19.0" TFT LCD MONITOR

VMC-17LCDM
VMC-19LEDM

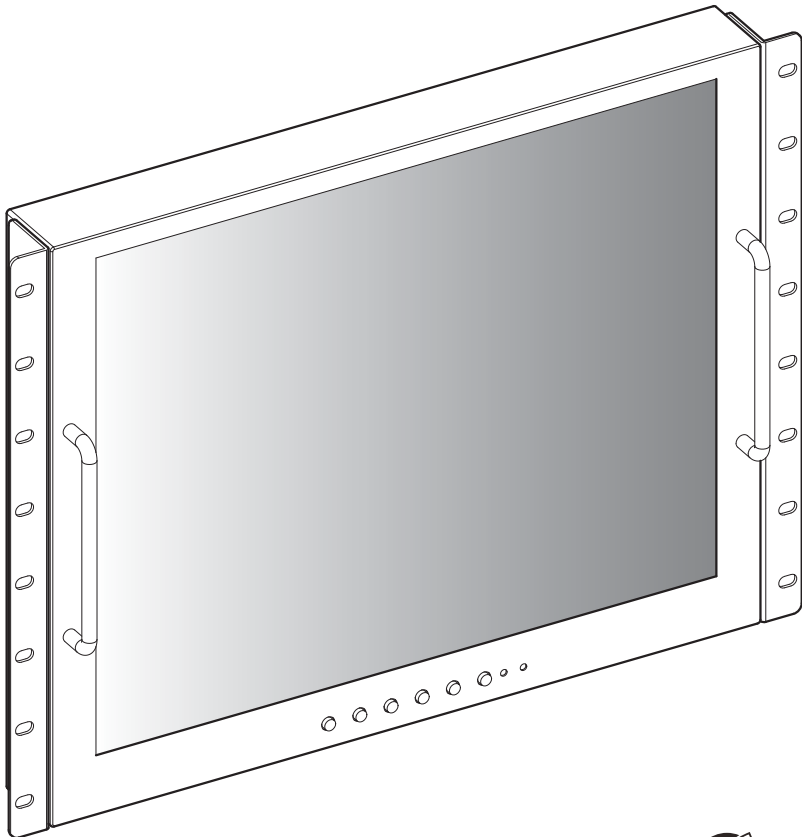

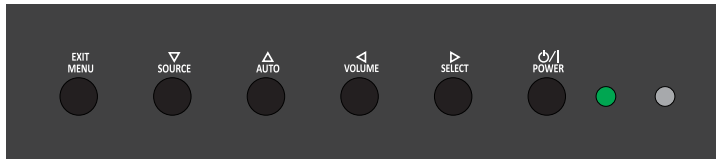

principal bouton de fonction

OSD Key	Function
EXIT MENU	Activer et quitter l'OSD
▽ SOURCE	Sélectionner la source d'entrée, et déplacer le menu OSD
△ AUTO	Déplacer le menu OSD et de réglage automatique de la source RVB
◀ VOLUME	Diminuer le niveau de volume et de passer au menu précédent
▶ SELECT	Augmenter le niveau de volume et sélectionner le menu OSD
⏻ POWER	Mettez l'alimentation on ON ou OFF. Attendez quelques secondes avant l'affichage. Le voyant d'alimentation (à côté de l'interrupteur d'alimentation) s'allume en vert lorsque l'appareil est allumé. L'appareil est hors tension lors au'on appuie de nouveau sur l'interrupteur et le voyant d'alimentation passe au rouge

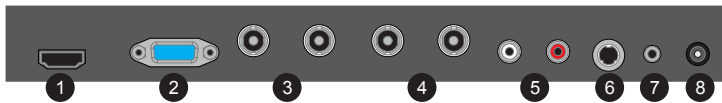

1 Entrée HDMI

2 Entrée VGA

3 Entrée / Sortie Vidéo-1

4 Entrée / Sortie Vidéo-2

5 Entrée Audio(Vidéo / S-Vidéo)

6 Entrée S-Vidéo

7 Entrée Audio PC

8 Entrée DC 12V

INPUT SELECT

AV1
AV2
SVIDEO
HDMI
PC

1. Appuyer sur le bouton 'SOURCE' puis les boutons ▲ / ▼ pour afficher les signaux d'entrée.
2. Sélectionner un signal d'entrée en appuyant sur le bouton ► .
3. Appuyer sur le bouton 'MENU/EXIT (menu/sortir)' pour sortir du menu, signal d'entrée.

Choisir un sur les signaux d'entrée AV1, AV2, S-VIDEO, HDMI et PC mode.

VOLUME MENU

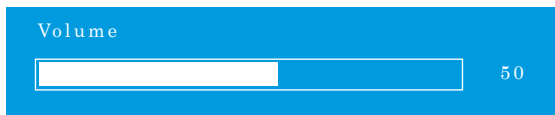

Appuyez sur la touche de volume ◀ / ▶ pour augmenter ou diminuer le niveau de volume sonore.

AV1/2, S-VIDEO & HDMI Mode

PC Mode only

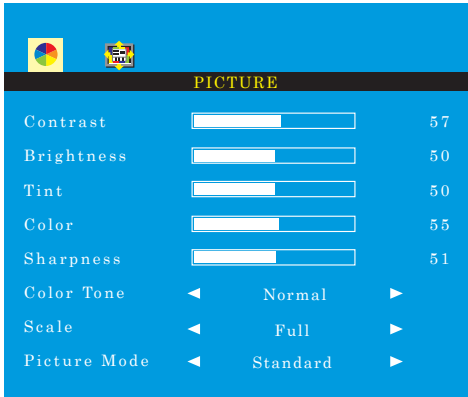

1. Appuyer sur le bouton 'MENU/EXIT (menu/sortir)' puis sélectionner PICTURE (image) en utilisant les boutons ◀ / ▶ .
2. Choisir le mode à modifier en utilisant ▲ / ▼ .
3. Modifier le mode en utilisant les boutons ◀ / ▶ .

*exemple) si vous avez choisi **BRIGHTNESS (luminosité)**, une image de réglage pour l'intensité lumineuse s'affiche en bas de l'écran.*



4. Le mode 'Auto' reçoit le signal de sync de l'ordinateur puis règle l'image d'écran.
exemple) réglage de résolution
5. Le mode 'Color Auto' règle automatiquement les couleurs de l'écran.
6. Appuyer sur le bouton 'MENU/EXIT (menu/sortir)' pour sortir du menu.

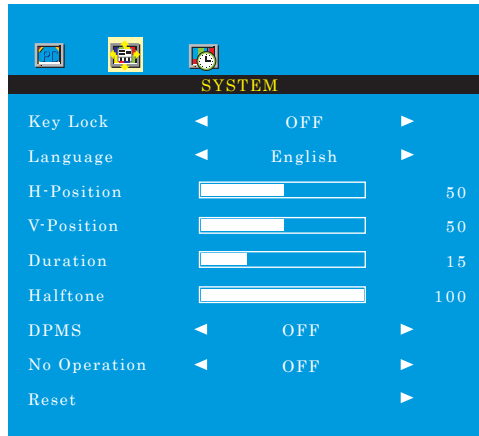

1. Appuyer sur le bouton 'MENU/EXIT (menu/sortir)' puis choisir le menu système en utilisant les boutons ◀ / ▶ .
2. Choisir le mode à modifier en utilisant ▲ / ▼ .
3. Modifier le mode en utilisant les boutons ◀ / ▶ .
4. Le 'Key Lock' est une fonction de verrouillage du bouton.
 Déverrouillage des boutons - appuyer sur le bouton 'Key Lock' de télécommande.
 - appuyer sur les boutons AUTO et VOLUME de télécommande.
5. 'Duration' règle la durée du mode OSD.
6. 'Halftone' règle la transparence du mode OSD.
7. 'DPMS' ajuste le temps pour éteindre de l'appareil lorsqu'il y a pas de signal.
8. 'No Operation' ajuste le temps pour éteindre de l'appareil lorsqu'il y a pas d'appuyage de boutons.

PC Mode only (uniquement pour l'ordinateur)

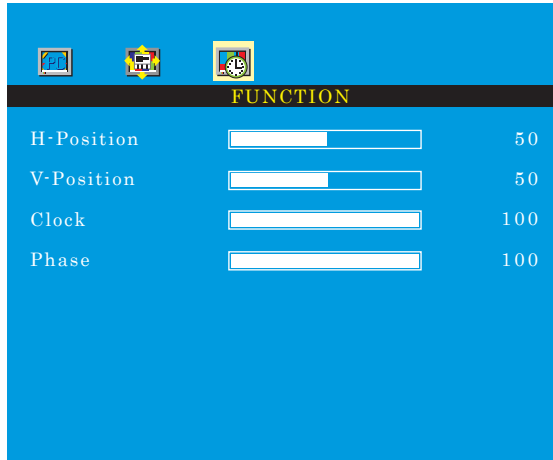

1. Appuyer sur le bouton 'MENU/EXIT (menu/sortir)' puis choisir le menu fonction en utilisant les boutons ◀ / ▶ .
2. Choisir le mode à modifier en utilisant ▲ / ▼ .
3. Modifier le mode en utilisant les boutons ◀ / ▶ .
4. Appuyer sur le bouton 'MENU/EXIT (menu/sortir)' pour sortir du menu.



eneo® est une marque propriété de Videor E. Hartig GmbH
Distribution et vente à travers les distributeurs spécialisés

Videor E. Hartig GmbH
Carl-Zeiss-Straße 8 · 63322 Rödermark, Allemagne
Tel. +49 (0) 6074 / 888-0 • Fax +49 (0) 6074 / 888-100

www.videor.com
www.eneo-security.com

Nous nous réservons toutes modifications techniques
© Copyright by Videor E. Hartig GmbH 11/2013

PL Instrukcja instalacji i obsługi

17.0"/19.0" TFT LCD MONITOR

VMC-17LCDM
VMC-19LEDM

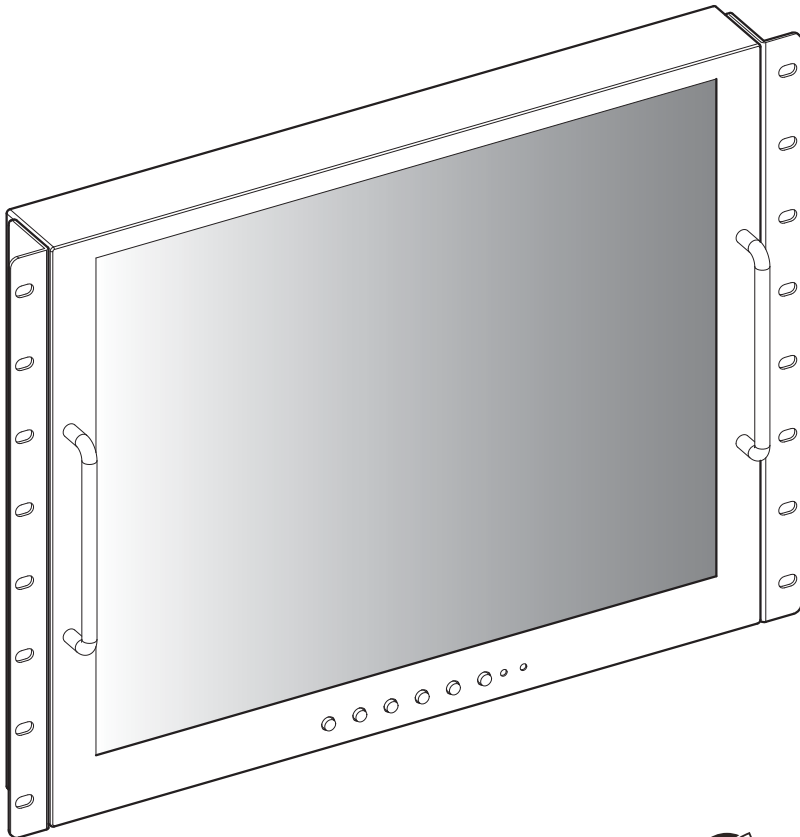

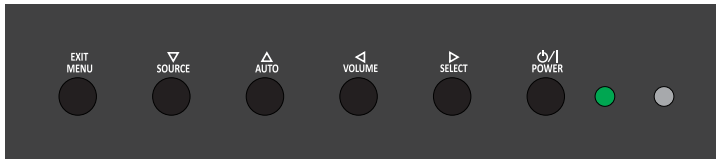

Główne przyciski funkcyjne

OSD Key	Function
EXIT MENU	Włączanie oraz wyłączenie OSD
▽ SOURCE	Wybieranie źródła wejścia oraz poruszanie się w menu OSD
△ AUTO	Automatyczne ustawianie źródła RGB oraz poruszanie się w menu OSD
◀ VOLUME	Ustawianie poziomu głośności oraz powrót do poprzedniego menu
▶ SELECT	Zwiększanie poziomu głośności oraz wybór menu OSD
⏻ POWER	Włączanie oraz wyłączenie zasilania. Przed pojawieniem się obrazu może minąć kilka sekund. Dioda LED zasilania (obok przycisku zasilania) świeci się na zielono kiedy monitor jest włączony. Zasilanie można wyłączyć poprzez ponowne naciśnięcie przycisku zasilania. Dioda LED zasilania zapali się wtedy na czerwono.

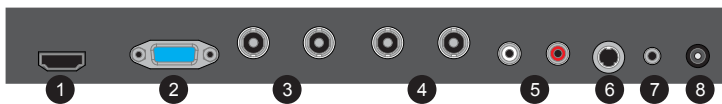

1 Wejście HDMI

2 Wejście VGA

3 Wejście / Wyjście VIDEO-1

4 Wejście / Wyjście VIDEO-2

5 Wejście AUDIO(dla VIDEO / S-VIDEO)

6 Wejście S-VIDEO

7 Wejście PC AUDIO

8 Wejście DC12V

INPUT SELECT

AV1
AV2
SVIDEO
HDMI
PC

1. Wciśnij przycisk **ŹRÓDŁO** i użyj przycisków **▲ / ▼** aby wybrać źródło.
2. Wciśnij przycisk **▶** aby wybrać źródło.
3. Wciśnij przycisk **MENU/WYJŚCIE** aby wyjść z menu **WEJŚCIA**.

Wejście może być ustawione na AV1, AV2, S-VIDEO, HDMI lub Tryb PC.

VOLUME MENU

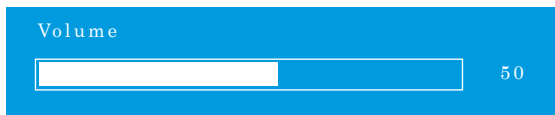

Wciśnij przyciski **◀ / ▶** aby wyregulować głośność w górę lub w dół.

AV/12, S-VIDEO & HDMI Mode

PC Mode only

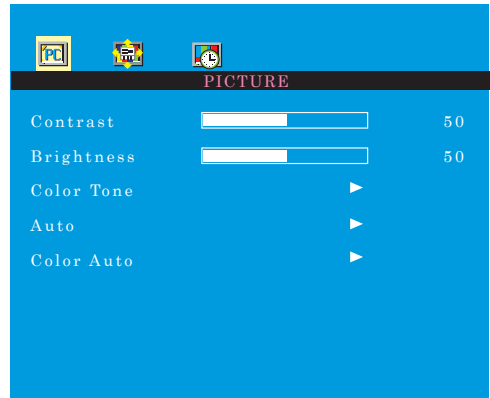
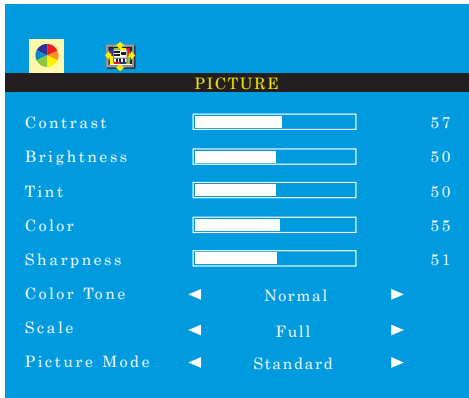

1. Wciśnij przycisk **MENU/WYJŚCIE** i użyj przycisków ◀ / ▶ aby wybrać menu **OBRAZU**.

2. Wciśnij przycisk ▲ lub ▼ aby wybrać żądaną pozycję.

3. Wciśnij przycisk ◀ lub ▶ aby aktywować pozycję.

*Np.) jeśli wybierzesz pozycję **JASNOŚĆ**, poniższy ekran zostanie wyświetlony w dolnej części ekranu.*



4. Funkcja 'Auto' pozwala na regulację pozycji ekranu za pomocą sygnału synchronizacyjnego z komputera.

Np.) Zmiana rozdzielczości

5. Funkcja 'Auto kolor' pozwala na automatyczną regulację optymalnych kolorów.

6. Wciśnij przycisk **MENU/WYJŚCIE** aby powrócić do poprzedniego menu.

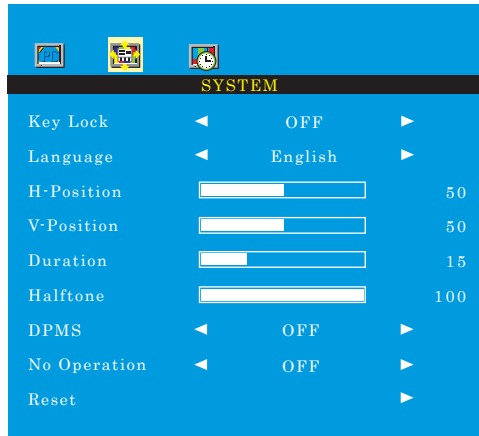

1. Wciśnij przycisk **MENU/WYJŚCIE** i użyj przycisków ◀ / ▶ aby wybrać menu SYSTEM.
2. Wciśnij przycisk ▲ lub ▼ aby wybrać żądaną pozycję.
3. Wciśnij przycisk ◀ lub ▶ aby aktywować pozycję.
4. Funkcja '**Blokada klawiszy**' pozwala ustawić opcję blokady przycisków.
Zwolnienie blokady – Wciśnij przycisk **BLOKADA KLAWISZY** na pilocie.
– Wciśnij przycisk & na klawiaturze.
5. Funkcja '**Czas trwania**' pozwala na ustawienie czasu wyświetlania menu OSD.
6. Funkcja '**Halftone**' pozwala na ustawienie przezroczystości menu OSD.
7. Funkcja '**DPMS**' pozwala na ustawienie czasu automatycznego wyłączenia zasilania przy braku sygnału wejścia.
8. Funkcja '**Brak operacji**' pozwala na ustawienie czasu automatycznego wyłączenia zasilania przy nieużywaniu przycisków.

PC Mode only

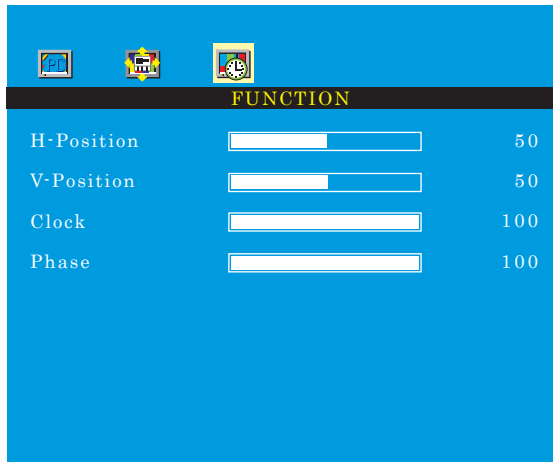

1. Wciśnij przycisk **MENU/WYJŚCIE** i użyj przycisków ◀ / ▶ aby wybrać menu **FUNKCJI**.
2. Wciśnij przycisk ▲ lub ▼ aby wybrać żądaną pozycję.
3. Wciśnij przycisk ◀ lub ▶ aby aktywować pozycję.
4. Wciśnij przycisk **MENU/WYJŚCIE** aby powrócić do poprzedniego menu.



eneo® jest zastrzeżonym znakiem handlowym Videor E. Hartig GmbH.
Do wyłącznej sprzedaży przez wyspecjalizowane kanały dystrybucji.

Videor E. Hartig GmbH
Carl-Zeiss-Straße 8 · 63322 Rödermark, Niemcy
Tel. +49 (0) 6074 / 888-0 • Fax +49 (0) 6074 / 888-100

www.videor.com
www.eneo-security.com

Modyfikacje techniczne zastrzeżone.
© Copyright by Videor E. Hartig GmbH 11/2013

RU Руководящие указания по монтажу и эксплуатации

17.0"/19.0" TFT LCD MONITOR

**VMC-17LCDM
VMC-19LEDM**

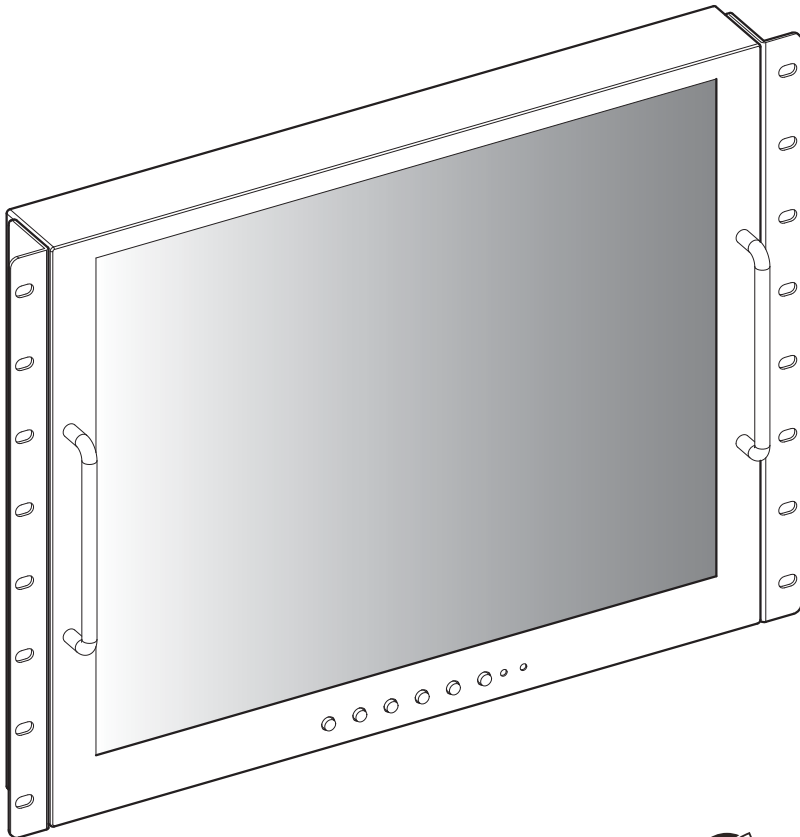

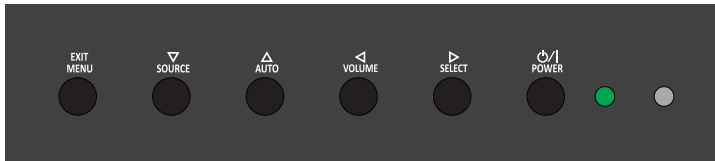

ФУНКЦИИ ОСНОВНЫХ КНОПОК

Экранная кнопка	Функция
EXIT MENU	Вызов и отмена экранного меню
▽ SOURCE	Выбор входного источника, выбор экранного меню
△ AUTO	Перемещение по экранному меню и регулировка источника RGB
◀ VOLUME	Уменьшение громкости и переход в предыдущее меню
▶ SELECT	Увеличение громкости и выбор экранного меню
⏻ POWER	Включение и выключение напряжения питания. Изображение появится через несколько секунд после включения напряжения питания. Включение напряжения питания сопровождается зеленым светодиодным индикатором (расположен седом за выключателем электропитания). Напряжение питания выключается повторным нажатием кнопки, светодиодный индикатор становится красным.

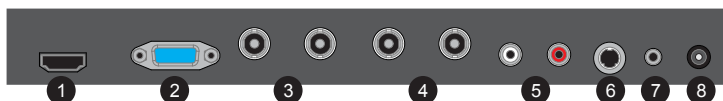

- | | |
|---|--|
| <p>1 HDMI
<i>Входной сигнал HDMI</i></p> <p>3 VIDEO-1 IN / OUT
<i>Вход / каскадный выход сигнала VIDEO-1</i></p> <p>5 AUDIO (VIDEO)
<i>Вход звукового стереосигнала для VIDEO или S-VIDEO</i></p> <p>7 AUDIO (PC)
<i>Вход звукового стереосигнала для VGA</i></p> | <p>2 VGA
<i>Входной сигнал VGA (PC RGB)</i></p> <p>4 VIDEO-2 IN / OUT
<i>Вход / каскадный выход сигнала VIDEO-2</i></p> <p>6 S-VIDEO
<i>Входной сигнал S-VIDEO</i></p> <p>8 DC12V
<i>Вход адаптера постоянного напряжения 12 В</i></p> |
|---|--|

INPUT SELECT

AV1
AV2
SVIDEO
HDMI
PC

1. Нажмите кнопку "Источник" и затем ▲ / ▼ кнопку, чтобы переместить источник.
2. Нажмите кнопку ►, чтобы выбрать источник.
3. Нажмите кнопку меню/выход для выхода из меню ВХОД.

ВХОД может быть установлен на AV1, AV2, S-видео, «HDMI» и режиме ПК.

VOLUME MENU

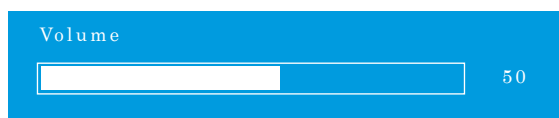

Нажмите кнопку ◀ / ▶ для регулировки громкости вверх и вниз.

AV1/2, S-VIDEO & HDMI Mode

PC Mode only

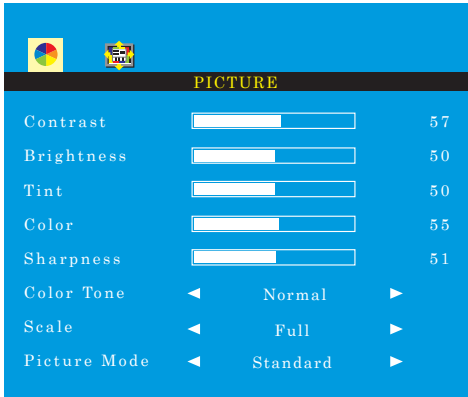

1. Нажмите кнопку меню/выход и затем ◀ / ▶ кнопку, чтобы выбрать меню «изображение».
2. Нажмите кнопку ▼ или ▲ и затем выберите кнопку , чтобы выбрать интересующую вас корректировочную позицию.
3. Нажмите кнопку ◀ или ▶ для активного элемента.
Например) Если вы выберете яркость, затем ниже изображение появится в нижней части экрана.



4. Функция «Авто» корректирует положение экрана путем получения сигнала синхронизации с ПК.
Например) изменение разрешения
5. «Цвет авто» автоматически приспосабливает оптимальные цвета координации.
6. Нажмите кнопку меню/выход для перехода к предыдущему меню.

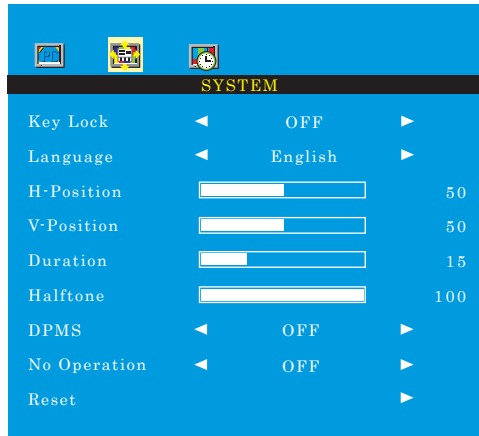

1. Нажмите кнопку меню/выход и затем ◀ / ▶ кнопку, чтобы выбрать меню системы.
2. Нажмите кнопку ▼ или ▲ и затем выберите кнопку , чтобы выбрать интересующую вас корректировочную позицию.
3. Нажмите кнопку ◀ или ▶ для активного элемента.
4. Функция 'замок с ключом' отрегулировать параметр блокировки кнопки.
Снимите блокировку - Нажмите кнопку 'замок с ключом' на пульте дистанционного управления.
 - Нажмите пресс и кнопку на клавиатуре.
5. Функция «продолжительность» настроит время отображения экранного меню.
6. Функция « Halftone» настроить прозрачность из экранного меню.
7. Функция «DPMS» настроит время для выключения питания при отсутствии входного сигнала.
8. Функция «Не операции» настроит время для выключения питания при отсутствии входных кнопок.

PC Mode only

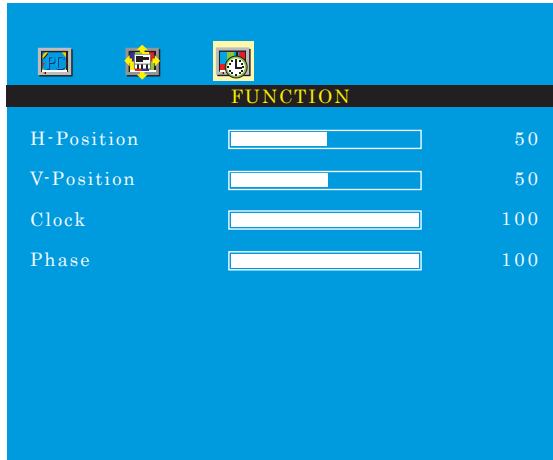

1. Нажмите кнопку меню/выход и затем ◀ / ▶ Кнопку, чтобы выбрать меню функции.
2. Нажмите кнопку ▼ или ▲ и затем выберите кнопку , чтобы выбрать интересующую вас корректировочную позицию.
3. Нажмите кнопку ◀ или ▶ для активного элемента.
4. Нажмите кнопку меню/выход для перехода к предыдущему меню.



eneo® - зарегистрированный товарный знак компании Videor E. Hartig GmbH
распространение только по специализированным торговым каналам.

Videor E. Hartig GmbH
Carl-Zeiss-Straße 8 • 63322 Rbdernmark, Germany
Тел. +49 (0) 6074 / 888-0 • Факс +49 (0) 6074 / 888-100

www.videor.com
www.eneo-security.com

Изготовитель оставляет за собой право внесения технических изменений
© Авторское право Videor E. Hartig GmbH 11/2013