



EN

DE

FR

# **User Manual**

**17"/19"/22" LCD/TFT Monitor,  
3D-Comb Filter, HDMI**

**VM-17PD**

**VM-19PD**

**VM-22PD**

## Safety instructions

### General safety instructions

- Before switching on and operating the system, first read this safety advice and the operating instructions.
- Keep the operating instructions in a safe place for later use.
- Installation, commissioning and maintenance of the system may only be carried out by authorised individuals and in accordance with the installation instructions - ensuring that all applicable standards and guidelines are followed.
- Protect the devices from water penetration and humidity, since these can cause lasting damage.
- Should moisture nevertheless enter the system, under no circumstance switch on the devices under these conditions, instead send them for examination to an authorised specialist workshop.
- The system must never be used outside of the technical specifications, since this can destroy it.
- The device must be protected from excesses of heat, dust, humidity and vibration.
- When separating the system from the voltage supply, only ever use the plug to pull out the cable. Never pull directly on the cable itself.
- Lay the connecting cables carefully and check that they are not mechanically stressed, kinked or damaged and that no humidity can penetrate into them.
- In the event of a malfunction, please inform your supplier.
- Maintenance and repairs may only be carried out by authorised specialist personnel.
- The system must be isolated from the power supply before opening the housing.
- The device may only be opened by qualified service personnel. Unauthorised access invalidates any warranty claim.
- Connection cables should always be exchanged through Videor E. Hartig GmbH.
- Use only original spare parts and accessories from Videor E. Hartig GmbH.
- The housing should only be cleaned using a mild domestic cleaning agent. Never use solvents or petrol as these can permanently damage the surface.
- During installation, it is essential to ensure that the seals provided are correctly installed and that they are not displaced during installation. Damaged seals must not be installed and will invalidate any warranty.
- The installer is responsible for the maintenance of the enclosure as per the technical data, e.g. by sealing the cable outlets with silicone.
- Wire end ferrules should be used when shortening the flexible connection cables.
- The devices may only be operated in the temperature range indicated in the data sheet and within the defined air humidity range.

### Product - Specific Safety Instructions

- The monitor generates only a small amount of heat during operation; this heat must nevertheless be dissipated and sufficient fresh air supplied.
- To prevent a build-up of heat, never cover the ventilation slits.
- To guarantee the air circulation, maintain a sufficient distance from other devices and walls. A build-up of heat reduces the lifespan of the devices and can, in extreme cases, lead to fire.
- For operation in closed shelving units, it is absolutely essential to maintain sufficient separations.
- If the monitor is brought from a cold into a warm environment, the operator must wait until the ambient temperature has been reached.
- Do not place the monitor in direct sunlight or near a window. Humidity and direct sunlight can cause severe damage.
- Never poke metallic or other items through the ventilation slits; these can cause permanent damage.
- Do not place any large weights on the device.
- Do not exert any pressure on the LCD monitor. Excessive pressure can cause lasting damage to the display.
- The system must be isolated from the power supply before opening the housing.
- It is the responsibility of the user of this system to ensure that he is informed of local regulations and of state and national laws and regulations concerning recording and monitoring of audio signals and to comply with these regulations.

### Note on screen burn effects with TFT monitors

- Normally the image on an LCD monitor cannot burn itself in, in the way that occurs with tube-based monitors.
- However, a “Memory Effect” can occur, usually becoming visible after several hours displaying the same image. With unchanging images, the liquid-crystal molecules align themselves in a certain way and can eventually become so inert that they no longer regenerate completely.
- If this results in an after-image, it can be corrected by means of a generatorproduced white signal.
- The effect should not be seen as a defect; rather it is a result of the nature and function of LCD panels.
- No warranty claim may be made based on this effect. Details on request.

### WEEE (Waste Electrical & Electronic Equipment)

Correct Disposal of This Product (Applicable in the European Union and other European countries with separate collection systems).



This marking shown on the product or its literature, indicates that it should not be disposed with other household wastes at the end of its working life. To prevent possible harm to the environment or human health from uncontrolled waste disposal, please separate this from other types of wastes and recycle it responsibly to promote the sustainable reuse of material resources. Household users should contact either the retailer where they purchased this product, or their local government office, for details of where and how they can take this item for environmentally safe recycling. Business users should contact their supplier and check the terms and conditions of the purchase contract. This product should not be mixed with other commercial wastes for disposal.

## Graphical symbols

Please pay attention to the safety instructions, and carefully read through this instruction guide before initial operation.



Important points of warning are marked with a caution symbol.



Important points of advice are marked with a notice symbol.

## Table of content

|  |           |
|--|-----------|
| <b>Introduction .....</b>                  | <b>6</b>  |
| <b>Features .....</b>                      | <b>7</b>  |
| <b>Assembling the monitor .....</b>        | <b>8</b>  |
| To assemble the monitor .....              | 8         |
| To disassemble the monitor .....           | 8         |
| Wall hanging standard .....                | 9         |
| <b>The function of the interface .....</b> | <b>10</b> |
| <b>Front panel controls .....</b>          | <b>11</b> |
| Control panel .....                        | 11        |
| Changing a monitor parameter .....         | 12        |
| Hot keys .....                             | 12        |
| <b>OSD Function .....</b>                  | <b>13</b> |
| VGA menu .....                             | 13        |
| Video .....                                | 13        |
| Sound .....                                | 15        |
| Setting .....                              | 16        |
| Child Lock .....                           | 17        |
| Cam menu .....                             | 18        |
| Video .....                                | 18        |
| Audio .....                                | 19        |
| Setting .....                              | 20        |
| Child Lock .....                           | 22        |
| HDMI menu .....                            | 23        |
| Video .....                                | 23        |
| Audio .....                                | 24        |
| Setting .....                              | 25        |
| Child Lock .....                           | 27        |
| Self Diagnosis .....                       | 27        |

|                                  |           |
|----------------------------------|-----------|
| <b>Trouble shooting .....</b>    | <b>29</b> |
| <b>Specifications.....</b>       | <b>30</b> |
| <b>Dimensions .....</b>          | <b>31</b> |
| VM-17PD .....                    | 31        |
| VM-19PD .....                    | 31        |
| VM-22PD .....                    | 32        |
| <b>Further information .....</b> | <b>32</b> |

## Introduction

This manual explains how to correctly install, operate and get the best performance from your monitor. Please read this user manual carefully before installing your monitor then keep it near your monitor for quick reference. First, please check that the contents of the box correspond with the following checklist:

- LCD monitor
- Power cord
- Audio cord
- VGA cable
- AC adaptor
- User manual

## Features

- The monitor is designed for use in a small work area or for those who need more work space on the desk.
- The convenient and user-friendly onscreen display allows for easy and accurate adjustments of screen size, position and screen color.
- The monitor complies with the VESA Display Data Channel (DDC) specification for Plug and Play compatibility. Advanced microcircuitry makes setup and configuration fast and effortless.
- The monitor features Advanced Color Controls for fine-tuning to meet your own personal tastes or application requirements. Use the on-screen controls to adjust the color temperature,
- RGB gain value for the best possible screen color and intensity.
- Press the Menu button and activate the Self-Diagnosis menu to determine whether your monitor is functioning normally, not receiving a signal or is receiving a signal that is out of scanning range.
- Activate the higher refresh rates of the monitor to stabilize the screen and eliminate the annoying flicker that contributes to eye-strain and headaches.
- The monitor supports the optimal display performance with 1280x1024 @ 60 Hz (VM-17PD/VM-19PD Model) and 1920x1080 @ 60 Hz (VM-22PD Model)
- The monitor can be connected to various types of video devices with supporting video input signals such as Composite video (CVBS), and Separate video.
- The internal stereo speakers produce a good quality audio sound.

## Assembling the monitor

The monitors are designed for use on a desktop. The arm of the monitor stand is shipped preinstalled on the monitor.

### To assemble the monitor

1. Put a smooth pad or cloth on a level surface. Place the monitor on it facing downwards.
2. Insert the arm of the monitor stand of the monitor into the pedestal foot provided. See figures below.

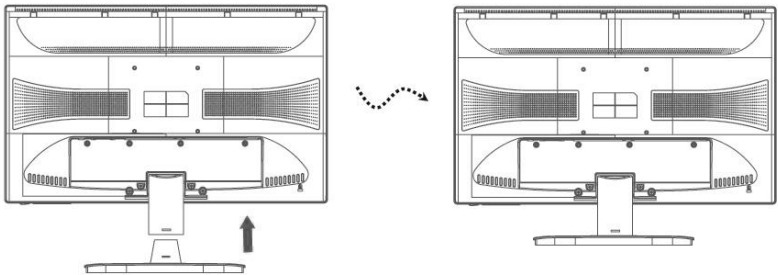

### To disassemble the monitor

1. Put a smooth pad or cloth on a level surface. Place the monitor on it facing downwards.
2. Shrapnel with fingers or similar objects hold the base below, carefully detach the supporting arm from the foot by pressing the groove on the back of the supporting arm. (Note that the fixation point can be broken if too much force is applied). See figures below.

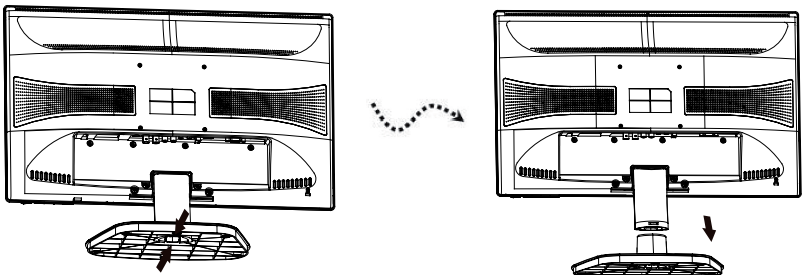



## Wall hanging standard

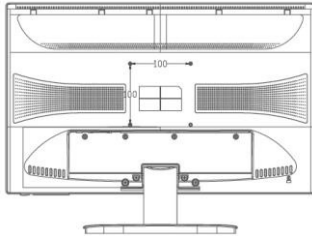

EN

The monitor's installation surface is compatible with other types of VESA standard stands.

Hole spacing: 100 x 100 mm Screw length: 8 to 12 mm

## The function of the interface

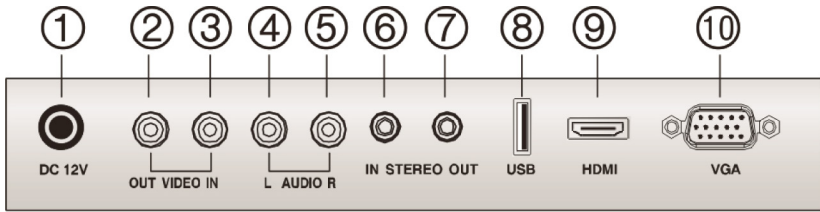

- ① DC 12V Input
- ② VIDEO OUT: VIDEO signal output
- ③ VIDEO IN: VIDEO signal Input
- ④ RCA AUDIO L: AUDIO signal input left
- ⑤ RCA AUDIO R: AUDIO signal out Right
- ⑥ STEREO Input: AUDIO signal input
- ⑦ STEREO Out: AUDIO signal out
- ⑧ USB: Service port
- ⑨ HDMI: HDMI signal input
- ⑩ VGA: RGB signal input

## Front panel controls

### Control panel

EN

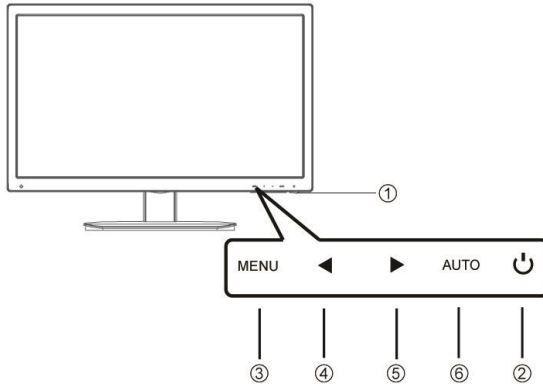

① POWER indicator

Show both normal operation and power management status with power LED

② POWER

Switch the monitor on and off.

③ MENU

Turn the OSD window on.

Secondary Function: Turns the OSD window off and moves from sub menu to top menu in the OSD window.

④ ◀ (Left Arrow (\*))

Primary Function: Used to adjust the volume.

Secondary Function: Moves cursor to the down in the OSD window and decreases the value of any selected menu.

⑤ ▶ (Right Arrow (\*))

Primary Function: Used to select from different input source.

Secondary Function: Moves cursor to the up in the OSD (On-Screen Display) window and increases the value of any selected menu.

Ⓢ AUTO (\*)

Primary Function: Automatically adjusts the display to the most optimal setting possible. (VGA mode only)

Secondary Function: Selects sub menu.

### Changing a monitor parameter

1. Press the MENU button on the front panel to obtain the OSD menu screen.
2. Use Left - Right buttons to select the menu.
3. Use AUTO button to select the submenus.
4. Use Left- Right buttons to select a submenu function.
5. Press AUTO button, then using left-right buttons you can make adjustments as necessary.
6. To exit, press MENU.

### Hot keys

|               |  |
|---------------|--|
| ▶ Right Arrow | When there is no OSD, to select input signal source. CAM-VGA-HDMI  |
| ◀ Left Arrow  | When there is no OSD, you can adjust the volume directly.  |
| AUTO          | Automatically choose the correct horizontal and vertical position and the size of the screen image (VGA only). |

## OSD Function

Configure the monitor using the on-screen display (OSD) menus and submenus. Changes are immediately saved and implemented.

EN

### VGA menu

#### Video



#### Advanced Control :



## Auto Config :

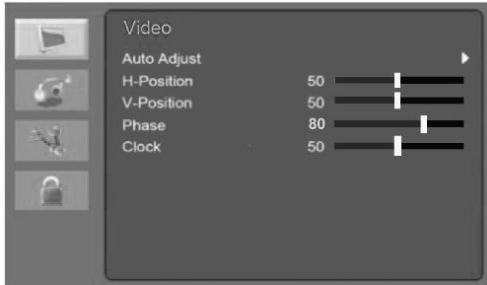

## Brightness

Adjust the brightness of the image.

## Contrast

Adjust the contrast of the image, the difference between light and dark areas on the screen.

## Color Temperature

Choose a different preset color temperature or set your own customized color parameters (Normal/ Warm/ Cool/ User).

## Advanced Setting

- Noise Reduction
- DCR (not supported)
- DCC (not supported)

## Auto Config

- Auto adjust: Automatically choose the correct horizontal position and vertical position and size of the screen image.
- H-Position: Adjust the position of the display horizontally (left or right).
- V-Position: Adjust the position of the display vertically (up or down).
- Phase: Remove any horizontal noise and clear or sharpen the image of the characters.
- Clock: Adjust the width (horizontal size) of the screen image.

## Auto Color

Operate the white balance and automatically adjust the color settings. (Available only during VGA input source signal)

### Sound

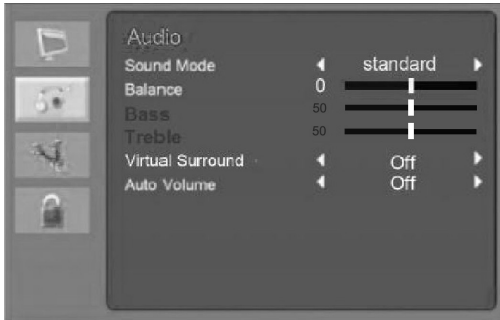

## Sound Mode

Choose a different preset sound mode or your own customized sound. (Standard/ Speech/ Music/ Personal)

## Balance

Adjust the sound balance of the left and right speakers.

## Bass

When you select User mode, adjust the bass sound.

## Treble

When you select the user mode, adjust the treble sound.

## Virtual Surround

Provide an enhanced listening experience.

## Auto Volume

Automatically remains at the same volume level if you change the program.

## Setting



### Time setting:

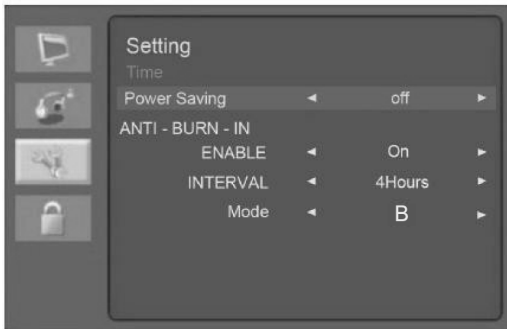

### Menu Language

Select language for the OSD.

### Backlight

Adjust the brightness of the image.

### Menu Time out

Adjust the display of the OSD menu (20 to 60 seconds).

### Menu Transparency

Adjust the OSD transparency.



## Power On Status (Not used)

## Blue Screen

When there is no signal input, select the blue background color.

EN

## Time Setting

- Time: Not used.
- Power Saving (ON/OFF): Set Power Saving ON/OFF.
- ANTI-BURN-IN
- ENABLE(ON/OFF): Anti Burn In Switch ON/OFF
- INTERVAL: Anti Burn In Time (4Hours/ 5Hours/ 6Hours/ 8Hours)
- Anti Burn Type (A/B/C)

## Reset Default

Reset the screen to the factory preset display settings.

## Child Lock



## Keypad Lock

Turn the keypad lock on or off. Keyboard lock unlock method: Long press "MENU" key for about 8 seconds, can be unlocked.

## Cam menu

### Video

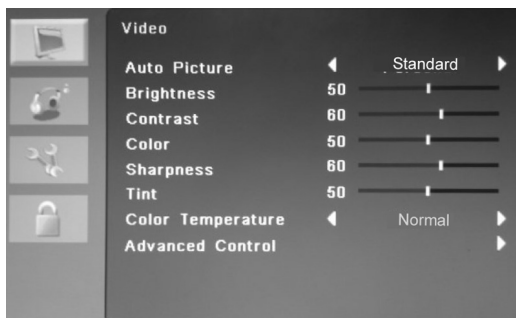

### Advanced Control:



### Auto Picture

Select the picture mode (Standard/Movie/ECO/Personal/ Vivid).

### Brightness

Adjust the brightness of the image.

### Contrast

Adjust the contrast of the image, the difference between light and dark areas on the screen.

## Color

Adjust the color of the image.

## Sharpness

Adjust the display image quality (if the screen proceeds to scaling up).

## Tint

Adjust tint of the image. Only for NTSC signal.

## Color Temperature

Choose a different preset color temperature or set your own customized color parameters (Normal/ Warm/ Cool/ User).

## Advanced Control

- Noise Reduction: Reduce the noise in the picture due to poor reception or poor picture quality. (Middle/ High/Off/ Low)
- DCR: Turn DCR on or off.
- DCC: Turn DCC on or off.
- Picture Format: Select the aspect ratio (VM-22PD: Over Scan/4:3/Underscan) (VM-17PD/19 Underscan/Over Scan)

## Audio

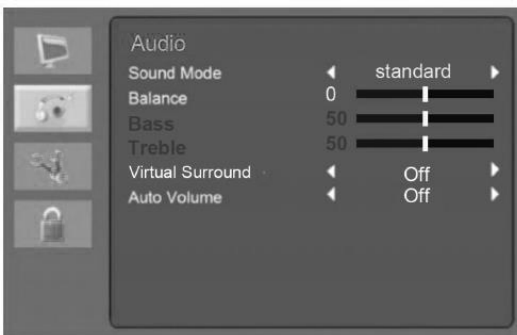

## Sound Mode

Choose a different preset sound mode or your own customized sound. (Standard/ Music/ Speech/ Personal)

## Balance

Adjust the sound balance of the left and right speakers.

## Bass

When you select Personal mode, adjust the bass sound.

## Treble

When you select the Personal mode, adjust the treble sound.

## Virtual Surround

Provide an enhanced listening experience.

## Auto Volume

Automatically remains at the same volume level if you change the program.

## Setting



## Time Setting:

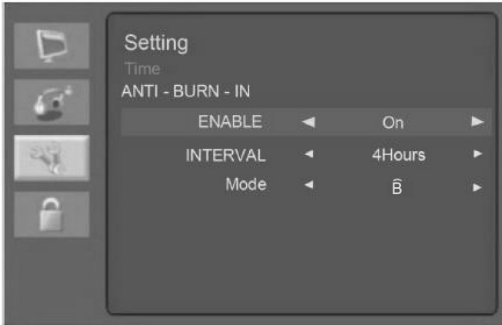

## Menu Language

Select the OSD language.

## Backlight

Adjust the brightness of the image.

## Menu Time Out

Adjust the display time of the OSD menu (20 to 60 seconds).

## Menu Transparency

Adjust the OSD transparency.

## Power On Status (Not Used)

## Blue Screen

When there is no signal input, select the blue background color.

## Color System

Select the input signal system Auto or PAL, PAL-60, NTSC, NTSN\_44, SECAM.

## Time Setting

- Time: Not Used
- ANTI- BURN-IN

- ENABLE (ON/OFF)
- INTERVAL: Anti Burn In Time (4Hours/ 5Hours/ 6Hours/ 8Hours)
- Anti Burn Type (A/B/C)

### Reset Default

Reset the screen to the factory preset display settings.

### Child Lock



### Keypad Lock

Turn the keypad lock on or off.

Keyboard lock unlock method: Long press "MENU" key for about 8 seconds, can be unlocked.

## HDMI menu

### Video



EN

### Advanced Control:



#### Auto Picture

Select the picture mode (Standard/Movie/ECO/Personal/ Vivid).

#### Brightness

Adjust the brightness of the image.

#### Contrast

Adjust the contrast of the image, the difference between light and dark areas on the screen.

## Color

Adjust the color of the image.

## Sharpness

Adjust the display image quality (if the screen proceeds to scaling up).

## Color Temperature

Choose a different preset color temperature or set your own customized color parameters (Normal/ Warm/ Cool/ User).

## Advanced Control

- Noise Reduction: Reduce the noise in the picture due to poor reception or poor picture quality.(Off/ Low/ Middle/ High).
- Color Range: Select the color format (Full/Limit).
- DCR: Turn DCR on or off.
- DCC: Turn DCC on or off.
- Picture Format: Select the aspect ratio (Just Scan/ Over Scan)

## Audio

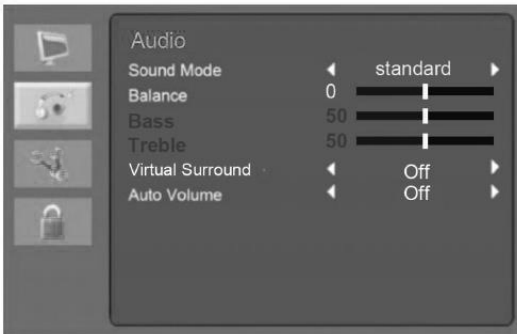

## Sound Mode

Choose a different preset sound mode or your own customized sound. (Music/ Speech/ Personal/ Standard)



### Balance

Adjust the sound balance of the left and right speakers.

### Bass

When you select Personal mode, adjust the bass sound.

### Treble

When you select the Personal mode, adjust the treble sound.

### Virtual Surround

Provide an enhanced listening experience.

### Auto Volume

Automatically remains at the same volume level if you change the program.

## Setting



## Time Setting:

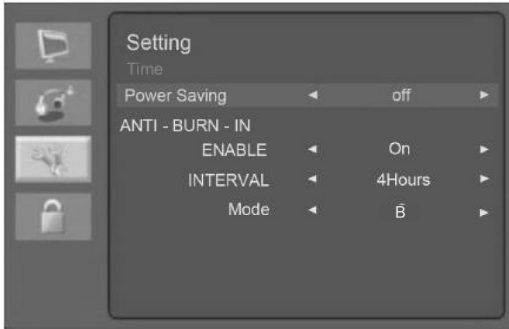

## Menu Language

Select the OSD language.

## Backlight

Adjust the brightness of the image.

## Menu Time Out

Adjust the display time of the OSD menu (20 to 60 seconds).

## Menu Transparency

Adjust the OSD transparency.

## Power On Status (Not Used)

## Blue Screen

When there is no signal input, select the blue background color.

## Time Setting

- Time: Not Used
- Power Saving (ON/OFF): Set Power Saving ON/OFF
- ANTI-BURN-IN
- ENABLE (ON/OFF)
- INTERVAL: Anti Burn In Time (4Hours/ 5Hours/ 6Hours/ 8Hours)
- Anti Burn Type (A/B/C)

## Reset Default

Reset the screen to the factory preset display settings.

### Child Lock



## Keypad Lock

Turn the keypad lock on or off.

Keyboard lock unlock method: Long press "MENU" key for about 8 seconds, can be unlocked.

### Self Diagnosis

If there is no image, the Self-Diagnosis screen will be displayed. The self-diagnosis function checks if the status of the monitor screen is No Signal, Out of Range or None Supported.



No Signal

The No Signal screen is displayed when the D-Sub signal connector is connected but the status of the monitor is on DPMS mode.

## Out of Range

The Out of Range screen is displayed when the applied frequency is under or over normal range.

Normal range (Non-interlaced mode only):

- H: 30 to 80 kHz
- V: 50 to 76 Hz

## Trouble shooting

| Symptom   | Check   |
|---|---|
| Picture is jittery  | Adjust Clock to set the screen position and adjust the Clock value carefully until there is no noise displayed.   |
| No picture  | Check if the power switch and computer power switch are in the On position.<br>Check if the signal cable is correctly connected to the video card.<br>Check if the pins of D-sub connector are not bent.<br>Check if the computer is in the power- saving mode. |
| POWER LED is not lit  | Check if the power switch is in the On position. Check if the power cord is correctly connected.  |
| Image is unstable   | Check if the signal cable is suitable to the video card.  |
| Picture bounces or a wave pattern is present in the picture | Keep the devices that may cause electrical interference away from the monitor.<br>See the FCC information at the front cover of the manual.   |
| Picture is blurred  | Adjust Contrast and Brightness.   |
| No sound  | Check the audio cables are correctly connected to the computer.<br>Adjust the volume after checking the sound is muted.<br>Check the audio system in the computer.  |
| Low sound   | Adjust the volume on the OSD menu.<br>Adjust the volume of the sound card in the computer.  |
| VIDEO screen cannot be seen                                 | Check if PICTURE mode has been set.<br>Check if the video terminal is properly connected.   |
| No video  | Check if the video cable is correctly connected to the computer and set to Functions on the OSD picture menu.   |
| Poor color in the video                                     | Adjust the Color or Tint values on the OSD Picture menu.  |
| Grainy picture in the video                                 | Adjust the Sharpness on the OSD Picture menu.   |

## Specifications

| Items                |                            | VM-17PD                           | VM-19PD                           | VM-22PD                           |
|----------------------|----------------------------|-----------------------------------|-----------------------------------|-----------------------------------|
| Panel                | Screen size                | 17" (43. cm)                      | 19" (48.3 cm)                     | 22" (54.6 cm)                     |
|                      | Max. Resolution            | 1280 x 1024                       | 1280 x 1024                       | 1920 x 1080                       |
| Frequency (H/V)      |                            | H: 30 kHz –80 kHz V: 50 Hz –76 Hz | H: 30 kHz –80 kHz V: 50 Hz –76 Hz | H: 30 kHz –80 kHz V: 50 Hz –76 Hz |
| Interface            | VGA in (15 Pin D-Sub)      | 1                                 | 1                                 | 1                                 |
|                      | HDMI in                    | 1                                 | 1                                 | 1                                 |
|                      | Audio (L/R)                | 1/1                               | 1/1                               | 1/1                               |
|                      | BNC (in/out)               | 1/1                               | 1/1                               | 1/1                               |
|                      | PC Audio in                | Yes                               | Yes                               | Yes                               |
|                      | Head phone out             | Yes                               | Yes                               | Yes                               |
|                      | Service (USB)              | Yes                               | Yes                               | Yes                               |
| Audio                | Speaker power              | 2 W x 2                           | 2 W x 2                           | 2 W x 2                           |
|                      | Speakers                   | Built-in                          | Built-in                          | Built-in                          |
|                      | Sound features             | Stereo R/L                        | Stereo R/L                        | Stereo R/L                        |
| Power                | Consumption                | 25 W                              | 25 W                              | 30 W                              |
|                      | Source                     | 12 VDC, 3 A                       | 12 VDC, 3 A                       | 12 VDC, 3 A                       |
| Operation Conditions | Temperature                | 5°C ~ 35°C (41°F ~ 95°F)          | 5°C ~ 35°C (41°F ~ 95°F)          | 5°C ~ 35°C (41°F ~ 95°F)          |
|                      | Humidity                   | 20%~85%                           | 20%~85%                           | 20%~85%                           |
| Storage Conditions   | Temperature                | -20°C ~ 60°C (-4°F ~ 140°F)       | -20°C ~ 60°C (-4°F ~ 140°F)       | -20°C ~ 60°C (-4°F ~ 140°F)       |
|                      | Humidity                   | 5%~85%                            | 5%~85%                            | 5%~85%                            |
| Weight               | Product weight (with base) | 2.57 kg (5.7 lb.)                 | 2.9 kg (6.4 lb.)                  | 3.2 kg (7.1 lb.)                  |
|                      | Packaging weight           | 3.7 kg (8.2 lb.)                  | 4.1 kg (9.0 lb.)                  | 4.6 kg (10.1 lb.)                 |

Note: All specifications are subject to change without prior notice.

## Dimensions

### VM-17PD

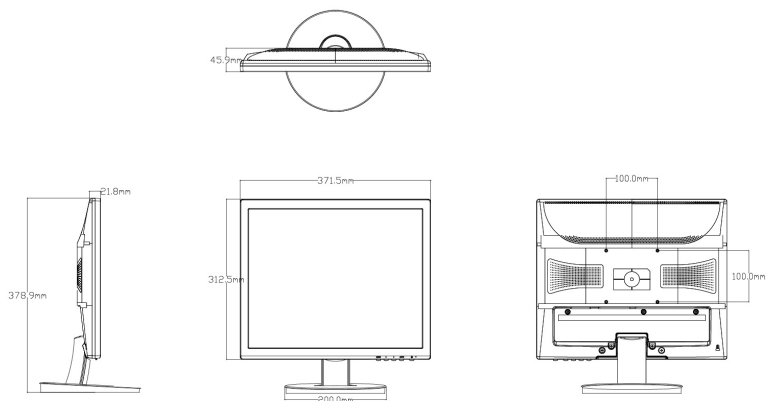

### VM-19PD

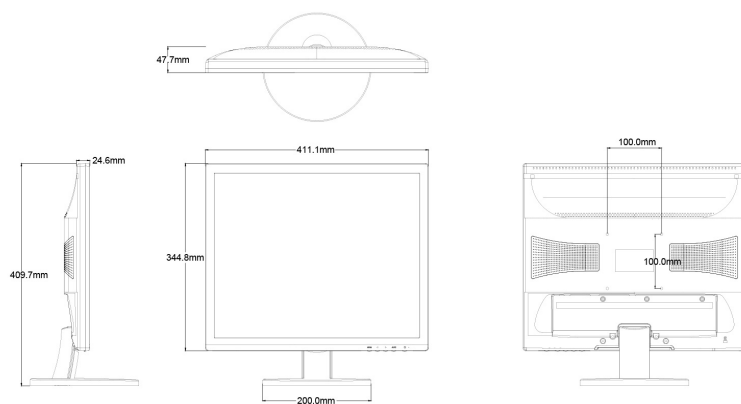

## VM-22PD

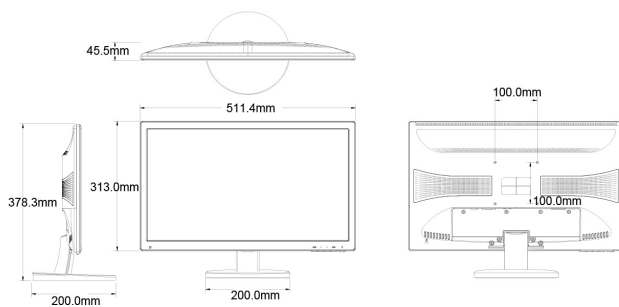

## Further information

The manual is also available from the eneo web site at [www.eneo-security.com](http://www.eneo-security.com).



## Sicherheitsanweisungen

### Sicherheitshinweise allgemein

- Bevor Sie das System anschließen und in Betrieb nehmen, lesen Sie zuerst diese Sicherheitshinweise und die Betriebsanleitung.
- Bewahren Sie die Betriebsanleitung sorgfältig zur späteren Verwendung auf.
- Montage, Inbetriebnahme und Wartung des Systems darf nur durch dafür autorisierte Personen vorgenommen und entsprechend den Installationsanweisungen - unter Beachtung aller mitgeltenden Normen und Richtlinien - durchgeführt werden.
- Die Geräte gegen Eindringen von Wasser und Feuchtigkeit schützen, dies kann zu dauerhaften Schäden führen.
- Sollte dennoch Feuchtigkeit eingedrungen sein, die Geräte nie unter diesen Bedingungen einschalten, sondern zur Überprüfung an eine autorisierte Fachwerkstatt geben.
- Das System darf nie außerhalb der technischen Daten benutzt werden, da es zerstört werden kann.
- Das Gerät ist vor großer Hitze, Staub, Feuchtigkeit und Vibrationseinwirkung zu schützen.
- Um das System von der Versorgungsspannung zu trennen, ziehen Sie das Kabel nur am Stecker heraus. Ziehen Sie nie direkt am Kabel.
- Verlegen Sie die Verbindungskabel sorgfältig und stellen Sie sicher, dass die Kabel nicht mechanisch beansprucht, geknickt oder beschädigt werden und keine Feuchtigkeit eindringen kann.
- Falls Funktionsstörungen auftreten, benachrichtigen Sie bitte Ihren Lieferanten.
- Wartung und Reparaturen dürfen nur von autorisiertem Fachpersonal ausgeführt werden.
- Vor Öffnen des Gehäuses ist eine Netztrennung erforderlich.
- Das Gerät darf nur von qualifiziertem Servicepersonal geöffnet werden. Fremdeingriffe beenden jeden Garantieanspruch.
- Anschlusskabel sollten immer nur durch Videor E. Hartig GmbH ausgetauscht werden.
- Verwenden Sie nur Originalersatzteile und Original-Zubehör von Videor E. Hartig GmbH.
- Zur Reinigung der Gehäuse immer nur ein mildes Haushaltsmittel verwenden. Niemals Verdüner oder Benzin benutzen, dies kann die Oberfläche dauerhaft schädigen.
- Bei der Montage muss grundsätzlich darauf geachtet werden, dass vorhandene Dichtungen ordnungsgemäß eingesetzt und bei der Montage nicht verschoben werden. Beschädigte Dichtungen dürfen nicht mehr verbaut werden und führen zum Erlöschen des Garantieanspruchs.
- Der Errichter ist für die Aufrechterhaltung der Schutzart lt. Techn. Daten verantwortlich, z.B. durch Abdichtung des Kabelaustritts mit Silikon.
- Bei Kürzung von flexiblen Anschlussleitung sind Adernendhülsen zu verwenden.
- Die Geräte dürfen nur in den im Datenblatt angegebenen Temperaturbereiche und der definierten Umgebungsluftfeuchte betrieben werden.

### Sicherheitshinweise produktbezogen:

- Der Monitor gibt bei Betrieb nur wenig Wärme ab, trotzdem muss die Wärme abgeführt und ausreichend Frischluft zugeführt werden.
- Um Wärmestaus zu verhindern, Lüftungsschlitze niemals abdecken.
- Um die Luftzirkulation zu gewährleisten, auf ausreichenden Abstand zu anderen Geräten oder zu Wänden achten. Wärmestaus verringern die Lebensdauer des Gerätes und können es im Extremfall in Brand setzen.
- Bei Betrieb in geschlossenen Regalwänden sind unbedingt ausreichende Abstände einzuhalten.
- Wird der Monitor aus kalter Umgebung in einen warmen Raum gebracht, so ist erst abzuwarten bis er Raumtemperatur angenommen hat.
- Stellen Sie den Monitor nicht in direktes Sonnenlicht oder neben ein Fenster. Feuchtigkeit und direktes Sonnenlicht können starke Schäden verursachen.
- Niemals metallische oder andere Gegenstände durch die Lüftungsschlitze stecken, dies könnte das Gerät dauerhaft schädigen.
- Stellen Sie keine schweren Gegenstände auf dem Gerät ab.
- Üben Sie keinen Druck auf den LCD-Bildschirm aus. Übermäßiger Druck kann das Display bleibend beschädigen.
- Vor Öffnen des Gehäuses ist eine Netztrennung erforderlich.

- Der Benutzer dieses Systems ist dafür verantwortlich, dass er sich über örtliche Bestimmungen, Landes- und Bundesgesetze und Verordnungen bezüglich der Aufzeichnung und Überwachung von Audiosignalen informiert und sich an diese Bestimmungen hält.

### Hinweise zum Einbrenneffekt bei TFT-Monitoren

- Normalerweise kann sich das Bild bei einem LCD-Bildschirm nicht einbrennen, so wie es der Fall bei Röhren-Monitoren ist.
- Jedoch kann ein „Memory Effekt“ auftreten, der meist nach mehrstündiger Anzeige des gleichen Bildes sichtbar wird. Bei stehenden Bildern richten sich die Flüssigkeitskristall-Moleküle in einer bestimmten Art und Weise aus und können letztlich so träge werden, dass sie sich nicht mehr vollständig regenerieren.
- Kommt es doch einmal zu einem Nachbild, kann das mittels eines Generators erzeugten Weißsignals korrigiert werden.
- Der Effekt ist nicht als Mangel zu sehen, sondern ist im Aufbau und der Arbeitsweise der LCD Panels begründet.
- Ein Garantieanspruch kann auf Grund dieses Effektes nicht abgeleitet werden. Näheres auf Anfrage.

### WEEE-Richtlinie (Elektro- und Elektronik-Altgeräte)

Ordnungsgemäße Entsorgung dieses Produkts (Gilt für die Europäische Union und anderen Europäischen Länder mit getrennten Sammelsystemen)



Dieses am Produkt oder in seiner Dokumentation gezeigte Symbol bedeutet, dass es am Ende seiner Lebensdauer nicht mit dem Hausmüll entsorgt werden darf. Um eventuelle Umwelt- oder Gesundheitsschäden durch unkontrollierte Abfallbeseitigung zu verhindern, dieses Gerät von anderen Abfallarten trennen und ordnungsgemäß recyceln, um die nachhaltige Wiederverwendung materieller Ressourcen zu fördern. Haushaltsanwender sollten entweder den Händler, bei dem sie dieses Produkt gekauft haben, oder ihr örtliches Regierungsbüro kontaktieren, um Einzelheiten darüber zu erfahren, wo und wie sie dieses Gerät umweltgerecht recyceln können. Geschäftliche Anwender sollten sich an ihren Lieferanten wenden und die Bedingungen des

Kaufvertrags überprüfen. Dieses Produkt darf zur Entsorgung nicht mit anderen Unternehmensabfällen vermischt werden.

## Grafische Symbole

Bitte beachten Sie die Sicherheitshinweise und lesen Sie diese Anleitung vor Inbetriebnahme sorgfältig durch.



Wichtige Warnhinweise sind mit einem Achtung-Symbol gekennzeichnet.



Wichtige Hinweise sind mit einem Hinweis-Symbol gekennzeichnet.

## Table of content

|   |           |
|---|-----------|
| <b>Einführung</b> .....                       | <b>37</b> |
| <b>Besonderheiten</b> .....                   | <b>38</b> |
| <b>Aufbau des Monitors</b> .....              | <b>39</b> |
| Aufbauen des Monitors.....                    | 39        |
| Zerlegen des Monitors .....                   | 39        |
| Wandhalterungsstandard .....                  | 40        |
| <b>Die Funktionen der Schnittstelle</b> ..... | <b>41</b> |
| <b>Bedienfeld an der Vorderseite</b> .....    | <b>42</b> |
| Bedienelemente .....                          | 42        |
| Ändern eines Monitor-Parameters.....          | 43        |
| Hotkeys.....                                  | 43        |
| <b>Bildschirmmenü-Funktionen</b> .....        | <b>44</b> |
| VGA-Menü .....                                | 44        |
| Video .....                                   | 44        |
| Ton .....                                     | 46        |
| Einstellung .....                             | 47        |
| Kindersicherung .....                         | 48        |
| Kameramenü .....                              | 49        |
| Video.....                                    | 49        |
| Audio .....                                   | 50        |
| Einstellung .....                             | 51        |
| Kindersicherung .....                         | 53        |
| HDMI-Menü.....                                | 54        |
| Video.....                                    | 54        |
| Audio .....                                   | 55        |
| Einstellung .....                             | 56        |
| Kindersicherung .....                         | 58        |
| Selbstdiagnose .....                          | 58        |

|                                    |           |
|------------------------------------|-----------|
| <b>Fehlerbehebung .....</b>        | <b>60</b> |
| <b>Technische Daten.....</b>       | <b>61</b> |
| <b>Abmessungen .....</b>           | <b>62</b> |
| VM-17PD .....                      | 62        |
| VM-19PD .....                      | 62        |
| VM-22PD .....                      | 63        |
| <b>Weitere Informationen .....</b> | <b>63</b> |

## Einführung

In diesem Handbuch wird beschrieben, wie Sie Ihren Monitor korrekt installieren, betreiben und dessen optimale Leistung erreichen. Bitte lesen Sie dieses Benutzerhandbuch vor der Installation des Monitors sorgfältig durch und bewahren Sie das Handbuch zur späteren Verwendung in der Nähe des Monitors auf. Bitte überprüfen Sie zunächst, ob der folgende Inhalt in der Verpackung enthalten ist:

- LCD-Monitor
- Netzkabel
- Audiokabel
- VGA-Kabel
- Wechselstromadapter
- Benutzerhandbuch

## Besonderheiten

- Der Monitor ist für den Einsatz in einem kleinen Arbeitsbereich konzipiert oder für diejenigen, die mehr Platz zum Arbeiten auf dem Schreibtisch brauchen.
- Die komfortable und benutzerfreundliche Bildschirmanzeige ermöglicht die einfache und genaue Anpassung der Bildschirmgröße, Position und Bildschirmfarbe.
- Der Monitor erfüllt die Anforderungen der VESA Display Data Channel (DDC) Spezifikation zur Plug-and-Play-Kompatibilität. Die fortgeschrittene Prozessorarchitektur ermöglicht eine schnelle und mühelose Installation und Konfiguration.
- Der Monitor verfügt über Erweiterte Farbsteuerungsoptionen zur Feinabstimmung, um Ihren persönlichen Vorlieben oder Anwendungsanforderungen gerecht zu werden. Verwenden Sie die Steuerelemente auf dem Bildschirm, um die Farbtemperatur und
- RGB-Verstärkungswerte für die bestmögliche Bildschirmfarbe und Intensität einzustellen.
- Drücken Sie die Menütaste und aktivieren Sie das Selbstdiagnose-Menü, um zu prüfen, ob Ihr Monitor normal funktioniert, kein Signal empfängt oder ein Signal empfängt, das außerhalb des Bereichs liegt.
- Aktivieren Sie die höheren Aktualisierungsraten des Monitors, um die Anzeige zu stabilisieren und das störende Flimmern zu vermeiden, das zur Überanstrengung der Augen und zu Kopfschmerzen führt.
- Der Monitor bietet eine optimale Anzeigeleistung mit 1280 x 1024 bei 60 Hz (Modell VM-17PD/VM-19PD) und 1920 x 1080 bei 60 Hz (Modell VM-22PD).
- Der Monitor kann an verschiedene Arten von Videogeräten angeschlossen werden, die Video-Eingangssignale wie Composite Video (CVBS) und Separate Video unterstützen.
- Die integrierten Stereo-Lautsprecher liefern eine hochwertige Tonqualität.

## Aufbau des Monitors

Die Monitore sind für den Einsatz auf einem Schreibtisch ausgelegt. Der Arm des Monitor-Standfußes ist bei der Auslieferung bereits am Monitor befestigt.

### Aufbauen des Monitors

**DE**

1. Legen Sie eine weiche Unterlage oder ein Tuch auf eine ebene Fläche. Legen Sie den Monitor mit dem Bildschirm nach unten auf die Unterlage.
2. Stecken Sie den Arm des Monitor-Standfußes in den mitgelieferten Sockel. Siehe Abbildungen unten.

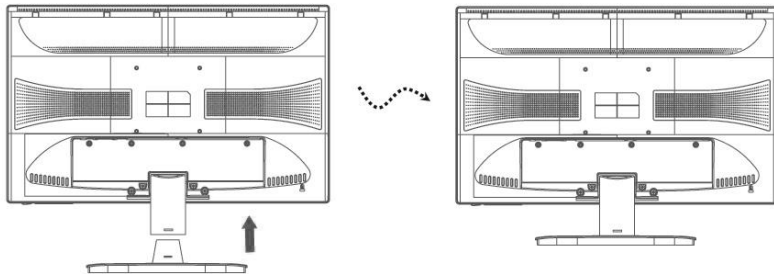

### Zerlegen des Monitors

3. Legen Sie eine weiche Unterlage oder ein Tuch auf eine ebene Fläche. Legen Sie den Monitor mit dem Bildschirm nach unten auf die Unterlage. Trennen Sie vorsichtig den Halterungsarm vom Sockel, indem Sie auf das untere Ende des Arms in der Vertiefung auf der Unterseite des Sockels drücken. (Bitte beachten Sie, dass der Fixierpunkt brechen kann, wenn zu viel Kraft angewendet wird.) Siehe Abbildungen unten.

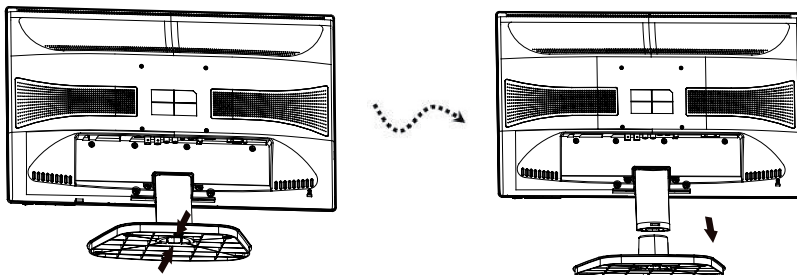

## Wandhalterungsstandard

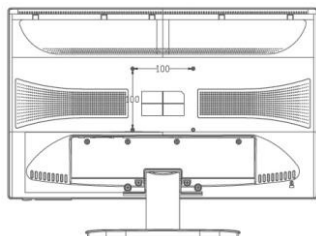

Die Montagefläche des Monitors ist kompatibel mit anderen Arten von VESA-Standardhalterungen.

Lochabstand: 100 x 100 mm Schraubenlänge: 8 bis 12 mm



## Die Funktionen der Schnittstelle

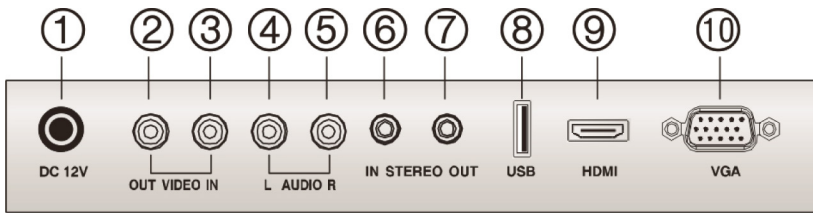

DE

- ① 12 V DC-Eingang
- ② VIDEO OUT: VIDEO-Signalausgang
- ③ VIDEO IN: VIDEO-Signaleingang
- ④ RCA AUDIO L: AUDIO-Signaleingang links
- ⑤ RCA AUDIO R: AUDIO-Signalausgang rechts
- ⑥ STEREO Input: AUDIO-Signaleingang
- ⑦ STEREO Out: AUDIO-Signalausgang
- ⑧ USB: Service-Anschluss
- ⑨ HDMI: HDMI-Signaleingang
- ⑩ VGA: RGB-Signaleingang

## Bedienfeld an der Vorderseite

### Bedienelemente

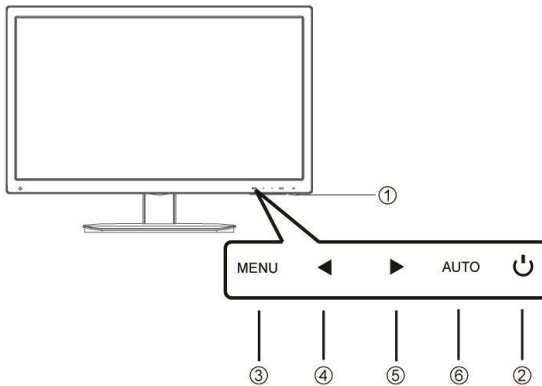

#### ① Betriebsanzeige

Die LED-Leuchte zeigt den normalen Betrieb und den Energieverwaltungsstatus an.

#### ② Ein-/Austaste

Schaltet den Monitor ein und aus.

#### ③ MENU

Schaltet das Bildschirmmenü ein.

Sekundäre Funktion: Schaltet das Bildschirmmenü aus und wechselt aus dem Untermenü ins Hauptmenü des Bildschirmmenüs.

#### ④ ◀ (Linkspfeil (\*))

Primäre Funktion: Regelt die Lautstärke.

Sekundäre Funktion: Bewegt den Cursor nach unten im Bildschirmmenü und verringert den Wert von jedem ausgewählten Menüpunkt.

#### ⑤ ▶ (Rechtspfeil (\*))

Primäre Funktion: Dient zum Auswählen verschiedener Eingabequellen.

Sekundäre Funktion: Bewegt den Cursor nach oben im Bildschirmmenü und erhöht den Wert von jedem ausgewählten Menüpunkt.

⑥ AUTO (\*)

Primäre Funktion: Passt die Bildschirmanzeige automatisch mit den optimalsten Einstellungen an. (Nur im VGA-Modus)

Sekundäre Funktion: Dient zum Auswählen des Untermenüs.

**DE**

**Ändern eines Monitor-Parameters**

1. Drücken Sie die MENU-Taste am vorderen Bedienfeld, um das Bildschirmmenü aufzurufen.
2. Verwenden Sie die Pfeile nach links und rechts, um im Menü zu navigieren.
3. Nutzen Sie die AUTO-Taste, um die Untermenüs auszuwählen.
4. Verwenden Sie die Pfeile nach links und rechts, um eine Funktion im Untermenü auszuwählen.
5. Drücken Sie die AUTO-Taste und dann die Links-/Rechtspfeile, um bei Bedarf Anpassungen vorzunehmen.
6. Zum Beenden drücken Sie die Taste MENU.

**Hotkeys**

|               |   |
|---------------|---|
| ► Rechtspfeil | Wenn kein Bildschirmmenü angezeigt wird, dient der Rechtspfeil zum Auswählen der Eingangssignalquelle. CAM-VGA-HDMI                 |
| ◄ Linkspfeil  | Wenn kein Bildschirmmenü angezeigt wird, dient der Linkspfeil zum direkten Regulieren der Lautstärke.                               |
| AUTO          | Dient zum automatischen Auswählen der richtigen horizontalen und vertikalen Position und der Größe der Bildschirmanzeige (nur VGA). |

## Bildschirmenü-Funktionen

Konfigurieren Sie den Monitor über das Bildschirmenü und die Untermenüs. Änderungen werden sofort gespeichert und angewendet.

### VGA-Menü

#### Video



#### Erweiterte Steuerung:



## Automatische Konfiguration:

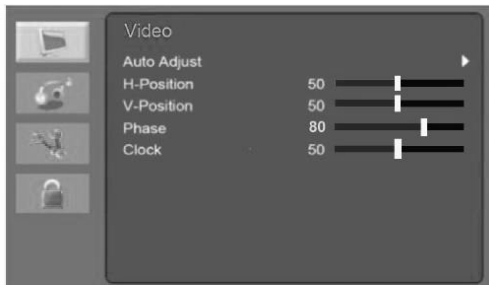

### Helligkeit

Passen Sie die Helligkeit des Bildes an.

### Kontrast

Passen Sie den Kontrast des Bildes an, den Unterschied zwischen hellen und dunklen Bereichen auf dem Bildschirm.

### Farbtemperatur

Wählen Sie eine andere voreingestellte Farbtemperatur oder stellen Sie eigene benutzerdefinierte Farbparameter ein (Normal / Warm / Kühl / Benutzerdefiniert).

### Erweiterte Einstellungen

- Rauschunterdrückung
- DCR (nicht unterstützt)
- DCC (nicht unterstützt)

### Automatische Konfiguration

- Automatische Anpassung: Dient zum automatischen Auswählen der richtigen horizontalen und vertikalen Position und der Größe der Bildschirmanzeige.
- H-Position: Passen Sie die horizontale Position der Bildschirmanzeige an (nach links oder rechts).
- V-Position: Passen Sie die vertikale Position der Bildschirmanzeige an (nach oben oder unten).
- Phase: Dient zum Reduzieren von horizontalem Bildrauschen und zu einer klareren oder verschärften Darstellung der Zeichen.
- Takt: Dient zur Anpassung der Breite (horizontale Größe) der Bildschirmanzeige.

## Automatische Farbeinstellung

Dient zur Anpassung des Weißabgleichs und zur automatischen Farbeinstellung. (Nur bei VGA-Eingangssignalquelle verfügbar)

### Ton

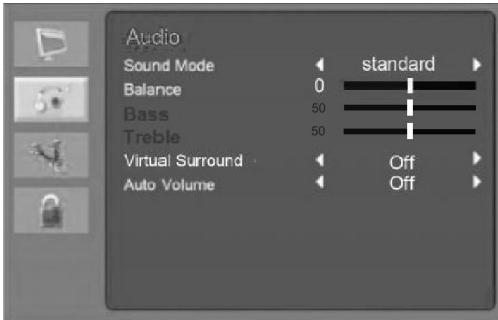

## Tonmodus

Wählen Sie einen anderen voreingestellten Tonmodus oder stellen Sie eigene benutzerdefinierte Tonparameter ein. (Standard / Sprechen / Musik / Benutzerdefiniert)

## Balance

Passen Sie die Tonbalance des linken und rechten Lautsprechers an.

## Bässe

Im benutzerdefinierten Modus können Sie die Bässe regeln.

## Höhen

Im benutzerdefinierten Modus können Sie die Höhen regeln.

## Virtueller Raumklang

Bietet ein verbessertes Hörerlebnis.

## Automatische Lautstärke

Die Lautstärke bleibt bei einem Programmwechsel automatisch gleich.

## Einstellung

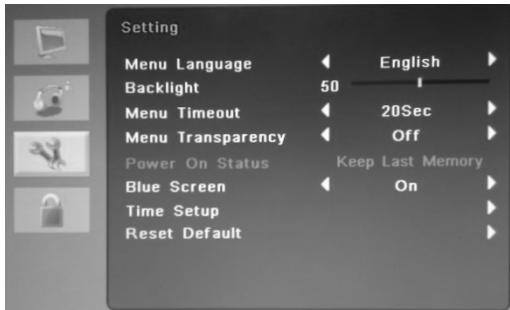

DE

### Zeiteinstellung:

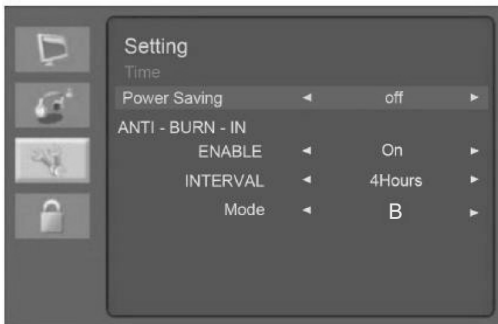

### Menüsprache

Wählen Sie die Sprache für das Bildschirmmenü.

### Backlight (Hintergrundbeleuchtung)

Passen Sie die Helligkeit des Bildes an.

### Menü-Zeitüberschreitung

Stellen Sie die Anzeigedauer des Bildschirmmenüs ein (20 bis 60 Sekunden).

### Menü-Transparenz

Passen Sie die Transparenz des Bildschirmmenüs an.

## Systemstart-Einstellung (nicht verwendet)

### Blauer Bildschirm

Wenn kein Signal eingeht, wird ein blauer Bildschirm angezeigt.

### Zeiteinstellung

- Zeit: Nicht verwendet.
- Energiesparmodus (Ein/Aus): Schalten Sie den Energiesparmodus ein oder aus.
- Anti-Burn-In
- Aktivieren (Ein/Aus): Schutz vor Bildeinbrennung aktivieren oder deaktivieren.
- Intervall: Anti-Burn-In Zeitdauer (4 Stunden / 5 Stunden / 6 Stunden / 8 Stunden)
- Anti-Burn-Typ (A/B/C)

### Rücksetzen auf Werkseinstellungen

Setzen Sie den Bildschirm auf die werksseitig eingestellten Anzeigeeinstellungen zurück.

### Kindersicherung



### Tastatursperre

Schalten Sie die Tastatursperre ein oder aus. Tastatursperre aufheben: Drücken Sie die "MENU"-Taste und halten Sie diese ca. 8 Sekunden lang gedrückt, um die Tastatur zu entsperren.



## Kameramenü

### Video

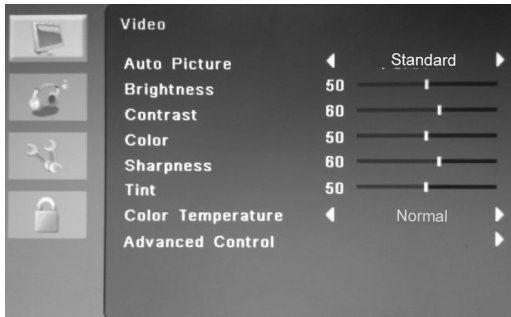

DE

### Erweiterte Steuerung:



### Automatische Bildeinstellung

Wählen Sie den Bildmodus (Standard / Film / ECO / Benutzerdefiniert / Vivid).

### Helligkeit

Passen Sie die Helligkeit des Bildes an.

### Kontrast

Passen Sie den Kontrast des Bildes an, den Unterschied zwischen hellen und dunklen Bereichen auf dem Bildschirm.

## Farbe

Passen Sie die Farbintensität des Bildes an.

## Schärfe

Passen Sie die Bildqualität an (wenn eine höhere Skalierung möglich ist).

## Farbton

Stellen Sie den Farbton des Bildes ein. Nur für NTSC-Signal.

## Farbtemperatur

Wählen Sie eine andere voreingestellte Farbtemperatur oder stellen Sie eigene benutzerdefinierte Farbparameter ein (Normal / Warm / Kühl / Benutzerdefiniert).

## Erweiterte Steuerung

- Rauschunterdrückung: Reduzieren Sie das Bildrauschen bedingt durch schlechten Empfang oder schlechte Bildqualität. (Mittel / Hoch / Aus / Niedrig)
- DCR: DCR ein- oder ausschalten.
- DCC: DCC ein- oder ausschalten.
- Bildformat: Wählen Sie das Seitenverhältnis (VM-22PD: Overscan/4:3/Underscan) (VM-17PD/19 Underscan/Overscan)

## Audio

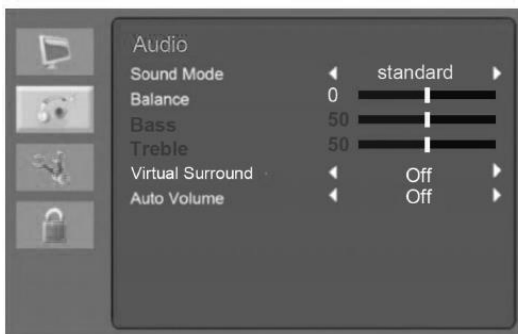

## Tonmodus

Wählen Sie einen anderen voreingestellten Tonmodus oder stellen Sie eigene benutzerdefinierte Tonparameter ein. (Standard / Musik / Sprechen / Benutzerdefiniert)

## Balance

Passen Sie die Tonbalance des linken und rechten Lautsprechers an.

DE

## Bässe

Im benutzerdefinierten Modus können Sie die Bässe regeln.

## Höhen

Im benutzerdefinierten Modus können Sie die Höhen regeln.

## Virtueller Raumklang

Bietet ein verbessertes Hörerlebnis.

## Automatische Lautstärke

Die Lautstärke bleibt bei einem Programmwechsel automatisch gleich.

## Einstellung



## Zeiteinstellung:

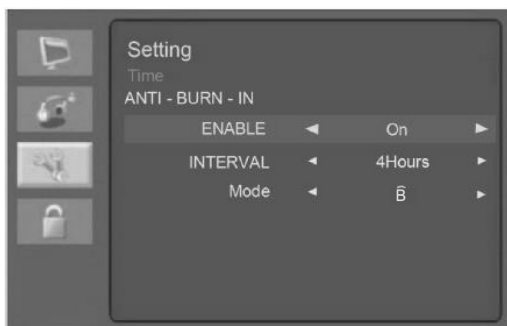

## Menüsprache

Wählen Sie die gewünschte Bildschirmenü-Sprache aus.

## Backlight (Hintergrundbeleuchtung)

Passen Sie die Helligkeit des Bildes an.

## Menü-Zeitüberschreitung

Stellen Sie die Anzeigedauer des Bildschirmenüs ein (20 bis 60 Sekunden).

## Menü-Transparenz

Passen Sie die Transparenz des Bildschirmenüs an.

## Systemstart-Einstellung (nicht verwendet)

## Blauer Bildschirm

Wenn kein Signal eingeht, wird ein blauer Bildschirm angezeigt.

## Farbsystem

Wählen Sie ein Eingangssignal-System aus folgenden Optionen: Auto oder PAL, PAL-60, NTSC, NTSN\_44, SECAM.

## Zeiteinstellung

- Zeit: Nicht verwendet

- Anti-Burn-In
- Aktivieren (Ein/Aus)
- Intervall: Anti-Burn-In Zeitdauer (4 Stunden / 5 Stunden / 6 Stunden / 8 Stunden)
- Anti-Burn-Typ (A/B/C)

## Rücksetzen auf Werkseinstellungen

Setzen Sie den Bildschirm auf die werksseitig eingestellten Anzeigeeinstellungen zurück.

DE

### Kindersicherung



### Tastatursperre

Schalten Sie die Tastatursperre ein oder aus.

Tastatursperre aufheben: Drücken Sie die "MENU"-Taste und halten Sie diese ca. 8 Sekunden lang gedrückt, um die Tastatur zu entsperren.

## HDMI-Menü

### Video

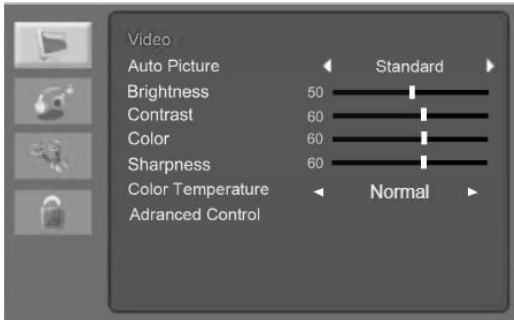

### Erweiterte Steuerung:



### Automatische Bildeinstellung

Wählen Sie den Bildmodus (Standard / Film / ECO / Benutzerdefiniert / Vivid).

### Helligkeit

Passen Sie die Helligkeit des Bildes an.

### Kontrast

Passen Sie den Kontrast des Bildes an, den Unterschied zwischen hellen und dunklen Bereichen auf dem Bildschirm.

## Farbe

Passen Sie die Farbintensität des Bildes an.

## Schärfe

Passen Sie die Bildqualität an (wenn eine höhere Skalierung möglich ist).

DE

## Farbtemperatur

Wählen Sie eine andere voreingestellte Farbtemperatur oder stellen Sie eigene benutzerdefinierte Farbparameter ein (Normal / Warm / Kühl / Benutzerdefiniert).

## Erweiterte Steuerung

- Rauschunterdrückung: Reduzieren Sie das Bildrauschen bedingt durch schlechten Empfang oder schlechte Bildqualität (Aus / Niedrig / Mittel / Hoch).
- Farbbereich: Wählen Sie das Farbformat (Voll/Begrenzt).
- DCR: DCR ein- oder ausschalten.
- DCC: DCC ein- oder ausschalten.
- Bildformat: Wählen Sie das Seitenverhältnis (Just Scan / Overscan)

## Audio

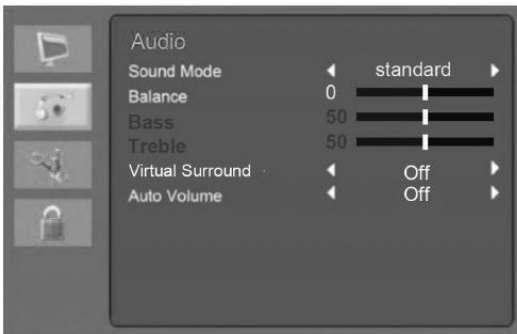

## Tonmodus

Wählen Sie einen anderen voreingestellten Tonmodus oder stellen Sie eigene benutzerdefinierte Tonparameter ein. (Musik / Sprechen / Benutzerdefiniert / Standard)

## Balance

Passen Sie die Tonbalance des linken und rechten Lautsprechers an.

## Bässe

Im benutzerdefinierten Modus können Sie die Bässe regeln.

## Höhen

Im benutzerdefinierten Modus können Sie die Höhen regeln.

## Virtueller Raumklang

Bietet ein verbessertes Hörerlebnis.

## Automatische Lautstärke

Die Lautstärke bleibt bei einem Programmwechsel automatisch gleich.

### Einstellung





## Zeiteinstellung:

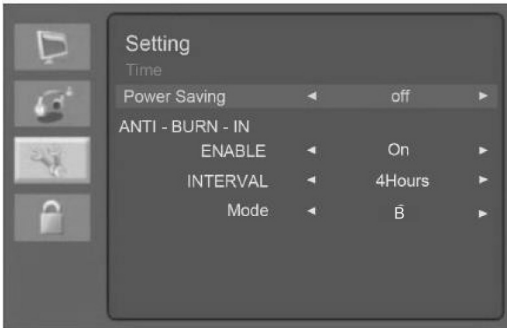

DE

## Menüsprache

Wählen Sie die gewünschte Bildschirmenü-Sprache aus.

## Backlight (Hintergrundbeleuchtung)

Passen Sie die Helligkeit des Bildes an.

## Menü-Zeitüberschreitung

Stellen Sie die Anzeigedauer des Bildschirmmenüs ein (20 bis 60 Sekunden).

## Menü-Transparenz

Passen Sie die Transparenz des Bildschirmmenüs an.

## Systemstart-Einstellung (nicht verwendet)

## Blauer Bildschirm

Wenn kein Signal eingeht, wird ein blauer Bildschirm angezeigt.

## Zeiteinstellung

- Zeit: Nicht verwendet
- Energiesparmodus (Ein/Aus): Schalten Sie den Energiesparmodus ein oder aus
- Anti-Burn-In
- Aktivieren (Ein/Aus)
- Intervall: Anti-Burn-In Zeitdauer (4 Stunden / 5 Stunden / 6 Stunden / 8 Stunden)
- Anti-Burn-Typ (A/B/C)

## Rücksetzen auf Werkseinstellungen

Setzen Sie den Bildschirm auf die werksseitig eingestellten Anzeigeeinstellungen zurück.

### Kindersicherung



### Tastatursperre

Schalten Sie die Tastatursperre ein oder aus.

Tastatursperre aufheben: Drücken Sie die "MENU"-Taste und halten Sie diese ca. 8 Sekunden lang gedrückt, um die Tastatur zu entsperren.

### Selbstdiagnose

Wenn kein Bild vorhanden ist, wird der Selbstdiagnose-Bildschirm angezeigt. Die Selbstdiagnose-Funktion überprüft den Status der Monitors und zeigt an, ob das Signal nicht vorhanden ist, außerhalb des Bereichs liegt oder nicht unterstützt wird.



Der Bildschirm "Kein Signal" wird angezeigt, wenn der D-Sub-Steckverbinder angeschlossen ist, aber der Monitor im DPMS-Modus ist.

## Out of Range

Der Bildschirm "Außerhalb der Reichweite" wird angezeigt, wenn die angewandte Frequenz unter oder über dem normalen Bereich liegt.

**DE**

Normaler Bereich (nur im Non-Interlaced-Modus):

- H: 30 bis 80 kHz
- V: 50 bis 76 Hz

## Fehlerbehebung

| Anzeichen                             | Prüfen  |
|---------------------------------------|---|
| Bild zittert                          | Passen Sie den Takt zur Einstellung der Bildschirmposition so an, dass die Bildschirmanzeige nicht mehr rauscht.  |
| Kein Bild                             | Prüfen Sie, ob die Netzschalter des Monitors und des Computers eingeschaltet sind.<br>Prüfen Sie, ob das Signalkabel richtig an der Grafikkarte angeschlossen ist.<br>Prüfen Sie, ob die Kontaktstifte des D-Sub-Steckverbinders verbogen sind.<br>Prüfen Sie, ob der Computer sich im Energiesparmodus befindet. |
| LED-Anzeige leuchtet nicht            | Prüfen Sie, ob der Netzschalter eingeschaltet ist. Prüfen Sie, ob das Netzkabel richtig angeschlossen ist.  |
| Bild ist instabil                     | Prüfen Sie, ob das Signalkabel mit der Grafikkarte kompatibel ist.  |
| Bild springt oder zeigt Wellenmuster  | Entfernen Sie elektrische Geräte in der Umgebung, die möglicherweise elektrische Störungen verursachen.<br>Weitere Informationen finden Sie in den FCC-Informationen auf dem Titelblatt des Handbuchs.  |
| Bild ist unscharf                     | Passen Sie Kontrast und Helligkeit an.  |
| Kein Ton                              | Prüfen Sie, ob die Audiokabel richtig am Computer angeschlossen sind.<br>Prüfen Sie, ob der Ton ausgeschaltet ist und erhöhen Sie die Lautstärke.<br>Überprüfen Sie das Audiosystem Ihres Computers.  |
| Niedrige Lautstärke                   | Stellen Sie die Lautstärke im Bildschirmenü ein.<br>Passen Sie die Lautstärke der Soundkarte im Computer an.  |
| VIDEO-Bildschirm wird nicht angezeigt | Prüfen Sie, ob der Bildmodus eingestellt wurde.<br>Prüfen Sie, ob der Videoanschluss richtig angeschlossen ist.   |
| Kein Videosignal                      | Prüfen Sie, ob das Videokabel richtig am Computer angeschlossen ist und stellen Sie die Bild-Funktionen im Bildschirmenü ein.   |
| Schlechte Farbqualität im Video       | Passen Sie die Farbeinstellungen bzw. Farbtöne im Bildschirmenü an.   |
| Körniges Bild im Video                | Passen Sie die Schärfe im Bildschirmenü an.   |

## Technische Daten

| Elemente            |                             | VM-17PD                             | VM-19PD                             | VM-22PD                             |
|---------------------|-----------------------------|-------------------------------------|-------------------------------------|-------------------------------------|
| Panel               | Bildschirmdiagonale         | 17" (43 cm)                         | 19" (48,3 cm)                       | 22" (54,6 cm)                       |
|                     | Max. Auflösung              | 1280 x 1024                         | 1280 x 1024                         | 1920 x 1080                         |
| Frequenz (H/V)      |                             | H: 30 kHz – 80 kHz V: 50 Hz – 76 Hz | H: 30 kHz – 80 kHz V: 50 Hz – 76 Hz | H: 30 kHz – 80 kHz V: 50 Hz – 76 Hz |
| Schnittstelle       | VGA-Eingang (15-pol. D-Sub) | 1                                   | 1                                   | 1                                   |
|                     | HDMI-Eingang                | 1                                   | 1                                   | 1                                   |
|                     | Audio (L/R)                 | 1/1                                 | 1/1                                 | 1/1                                 |
|                     | BNC (Ein/Aus)               | 1/1                                 | 1/1                                 | 1/1                                 |
|                     | PC-Audioeingang             | Ja                                  | Ja                                  | Ja                                  |
|                     | Kopfhörer-Ausgang           | Ja                                  | Ja                                  | Ja                                  |
|                     | Service (USB)               | Ja                                  | Ja                                  | Ja                                  |
| Audio               | Lautsprecherleistung        | 2 W x 2                             | 2 W x 2                             | 2 W x 2                             |
|                     | Lautsprecher                | Integriert                          | Integriert                          | Integriert                          |
|                     | Tonfunktionen               | Stereo R/L                          | Stereo R/L                          | Stereo R/L                          |
| Stromversorgung     | Leistungsaufnahme           | 25 W                                | 25 W                                | 30 W                                |
|                     | Quelle                      | 12 V DC, 3 A                        | 12 V DC, 3 A                        | 12 V DC, 3 A                        |
| Betriebsbedingungen | Temperatur                  | 5°C ~ 35°C (41°F ~ 95°F)            | 5°C ~ 35°C (41°F ~ 95°F)            | 5°C ~ 35°C (41°F ~ 95°F)            |
|                     | Luftfeuchtigkeit            | 20% ~ 85%                           | 20% ~ 85%                           | 20% ~ 85%                           |
| Lagerbedingungen    | Temperatur                  | -20°C ~ 60°C (-4°F ~ 140°F)         | -20°C ~ 60°C (-4°F ~ 140°F)         | -20°C ~ 60°C (-4°F ~ 140°F)         |
|                     | Luftfeuchtigkeit            | 5% ~ 85%                            | 5% ~ 85%                            | 5% ~ 85%                            |
| Gewicht             | Gewicht (mit Standfuß)      | 2,57 kg (5,7 lb.)                   | 2,9 kg (6,4 lb.)                    | 3,2 kg (7,1 lb.)                    |
|                     | Verpackungsgewicht          | 3,7 kg (8,2 lb.)                    | 4,1 kg (9,0 lb.)                    | 4,6 kg (10,1 lb.)                   |

**DE**

Hinweis: Änderungen aller Technischen Daten ohne Vorankündigung vorbehalten.

## Abmessungen

### VM-17PD

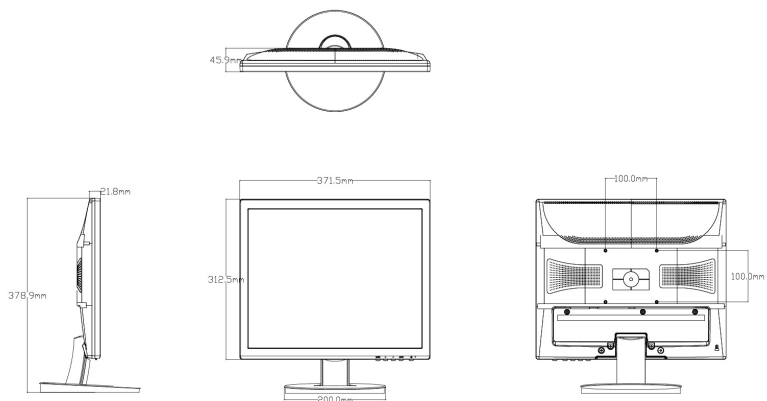

### VM-19PD

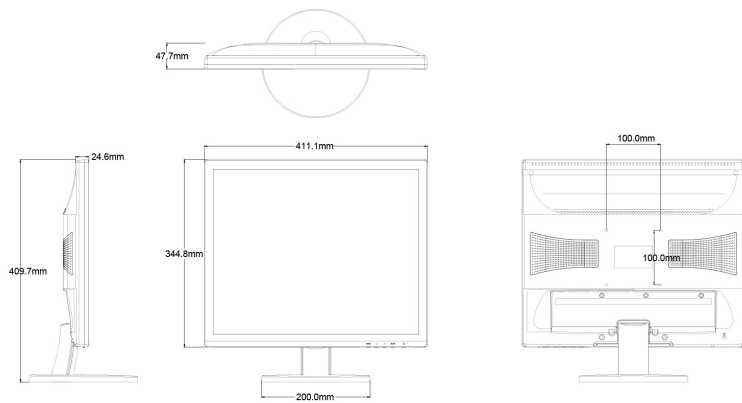

## VM-22PD

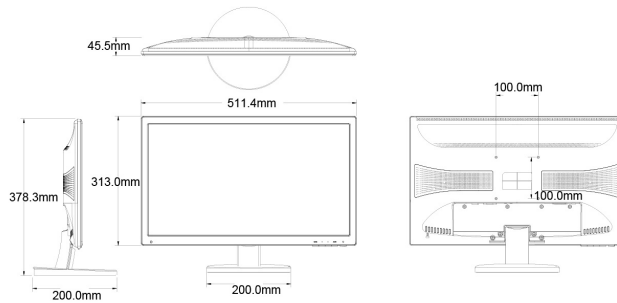

DE

## Weitere Informationen

Dieses Handbuch ist auch auf der eneo-Webseite unter [www.eneo-security.com](http://www.eneo-security.com) verfügbar.

## Instructions de sécurité

### Consignes de sécurité générales

- Avant de brancher et de mettre en service le système, veuillez lire d'abord ces consignes de sécurité ainsi que la notice d'instructions.
- Conservez soigneusement la notice d'instructions en vue d'une utilisation ultérieure.
- Le montage, la mise en service et la maintenance du système doivent impérativement être réalisés par des personnes autorisées, en conformité avec les instructions d'installation et en respectant toutes les normes et directives applicables.
- Protéger les appareils contre l'intrusion d'eau et d'humidité, risque de dommages durables.
- Si de l'humidité pénètre malgré tout dans un appareil, il ne faut jamais mettre en marche l'appareil dans ces conditions, mais le remettre pour vérification à un atelier de réparation agréé.
- Le système ne doit jamais être utilisé en dehors des conditions techniques qui ont été définies, risque de destruction.
- L'appareil doit être protégé contre la chaleur excessive, la poussière, l'humidité et les vibrations.
- Pour couper l'alimentation électrique du système, retirer la fiche de la prise pour débrancher le câble. Il ne faut jamais tirer directement sur le câble.
- Posez avec soin les câbles de raccordement et assurez-vous que les câbles ne subissent aucune contrainte mécanique, ne sont pas pliés ou endommagés, et qu'il n'y a pas de pénétration d'humidité.
- Veuillez informer votre fournisseur en cas d'apparition de dysfonctionnements.
- Les travaux de maintenance et de réparation doivent être réalisés par des techniciens autorisés.
- L'alimentation électrique doit être coupée avant chaque ouverture du boîtier.
- L'appareil doit être ouvert par des techniciens qualifiés. Des interventions non autorisées entraînent une expiration de la garantie.
- Les câbles de raccordement doivent toujours être remplacés par Videor E. Hartig GmbH.
- Utiliser exclusivement des pièces de rechange d'origine et des accessoires d'origine de Videor E. Hartig GmbH.
- Pour nettoyer le boîtier, il faut utiliser un détergent domestique non agressif. Il ne faut jamais utiliser de diluant ou de l'essence, la surface pourrait être endommagée durablement.
- Lors du montage, les joints doivent toujours être mis en place de manière réglementaire et ne doivent pas être déplacés au cours du montage. Les joints endommagés ne doivent plus être utilisés sous peine d'annuler toute garantie.
- L'installateur est responsable du respect du niveau de protection défini dans les caractéristiques techniques, par ex. en utilisant du silicone pour rendre étanche la sortie du câble.
- Des embouts doivent être utilisés quand il faut raccourcir des fils de raccordement flexibles.
- Les appareils doivent être exploités en respectant les plages de températures et l'humidité ambiante définies dans la fiche technique.

### Consignes de sécurité spécifiques pour les différents produits

- L'écran ne dégage qu'une faible quantité de chaleur en service, mais celle-ci doit malgré tout être évacuée et il faut assurer une arrivée suffisante d'air frais.
- Il ne faut jamais couvrir les fentes d'aération pour éviter les accumulations de chaleur.
- Il faut respecter une distance suffisante par rapport aux autres appareils et aux murs, afin d'assurer une circulation d'air suffisante. Les accumulations de chaleur réduisent la durée de vie de l'appareil et peuvent même provoquer un incendie dans un cas extrême.
- Des distances suffisantes doivent absolument être respectées si l'appareil doit fonctionner dans des éléments de rangement fermés.
- Si l'écran est transporté d'un environnement froid dans un local chaud, il faut attendre que l'appareil soit à la température ambiante.
- Ne placez jamais l'écran en plein soleil ou à côté d'une fenêtre. L'humidité et la lumière directe du soleil peuvent provoquer des dommages importants.
- Il ne faut jamais introduire des objets métalliques ou autres dans les fentes d'aération, risque de dommages durables.
- Ne posez aucun objet lourd sur l'appareil.
- N'exercez pas de pression sur l'écran LCD. Une pression excessive peut provoquer des dommages durables.
- L'alimentation électrique doit être coupée avant chaque ouverture du boîtier.



- L'utilisateur de ce système est tenu de s'informer au sujet des dispositions locales, des lois et des décrets nationaux relatifs à l'enregistrement et à la surveillance des signaux audio et de respecter ces dispositions.

### Remarques concernant l'effet de mémoire sur les écrans TFT

- En règle générale, l'image ne peut pas rester incrustée sur un écran LCD, contrairement aux écrans à tube cathodique.
- Un « effet de mémoire » peut toutefois se produire, le plus souvent quand une même image reste affichée plusieurs heures. Quand les images ne bougent pas, les molécules des cristaux liquides adoptent une certaine position et ne réussissent plus à se régénérer entièrement en raison de leur lenteur.
- L'utilisation d'un signal blanc produit à l'aide d'un générateur permet de corriger une image récurrente éventuelle.
- L'effet ne doit pas être considéré comme un défaut, il résulte de la conception et du mode de fonctionnement des écrans LCD.
- Une demande de garantie ne peut pas être fondée sur cet effet. Pour plus d'informations, veuillez nous contacter.

FR

### WEEE (Waste Electrical & Electronic Equipment)

Élimination conforme du présent produit (Applicable dans l'Union européenne et dans d'autres pays européens disposant de systèmes de collecte distincts).



Le marquage indiqué sur le produit ou dans le mode d'emploi indique qu'il ne devrait pas être éliminé avec d'autres déchets ménagers à la fin de sa vie de service. Pour éviter tout effet néfaste sur l'environnement ou sur la santé humaine résultant de l'élimination non contrôlée de déchets, séparez ce produit des autres types de déchets et recyclez-le de manière responsable afin de promouvoir l'utilisation durable des ressources matérielles. Les utilisateurs ménagers doivent contacter soit le revendeur où ils ont acheté ce produit, soit leur organisme local pour obtenir plus d'informations sur le recyclage correct de cet article afin de protéger l'environnement. Les utilisateurs commerciaux doivent contacter leur fournisseur et vérifier les modalités du contrat de

vente. Ce produit ne doit pas être mélangé à d'autres déchets commerciaux lors de leur élimination.

## Symboles graphiques

Respectez les consignes de sécurité ci-après et lisez attentivement cette notice avant toute utilisation.



Les mises en garde importantes sont précédées d'un symbole d'avertissement.



Les points importants sont précédés d'un symbole de notice.

## Table of content

|   |           |
|---|-----------|
| <b>Introduction</b> .....               | <b>68</b> |
| <b>Fonctions</b> .....                  | <b>69</b> |
| <b>Montage de l'écran</b> .....         | <b>70</b> |
| Comment monter l'écran .....            | 70        |
| Comment démonter l'écran .....          | 70        |
| Accrochage au mur standard.....         | 71        |
| <b>Fonction de l'interface</b> .....    | <b>72</b> |
| <b>Commandes du panneau avant</b> ..... | <b>73</b> |
| Panneau de commande.....                | 73        |
| Modifier un paramètre de l'écran.....   | 74        |
| Touches de raccourcis (Hot keys) .....  | 74        |
| <b>Fonction OSD</b> .....               | <b>75</b> |
| Menu VGA .....                          | 75        |
| Vidéo.....                              | 75        |
| Sound (son).....                        | 77        |
| Setting (Paramétrage) .....             | 78        |
| Child Lock (Sécurité enfant) .....      | 79        |
| Menu Cam.....                           | 80        |
| Vidéo.....                              | 80        |
| Audio .....                             | 81        |
| Setting (Paramétrage) .....             | 82        |
| Child Lock (Sécurité enfant) .....      | 84        |
| Menu HDMI .....                         | 85        |
| Vidéo.....                              | 85        |
| Audio .....                             | 86        |
| Setting (Paramétrage) .....             | 87        |
| Child Lock (Sécurité enfant) .....      | 89        |
| Self Diagnosis (Autodiagnostic) .....   | 89        |

|                                       |           |
|---------------------------------------|-----------|
| <b>Dépannage.....</b>                 | <b>91</b> |
| <b>Spécifications.....</b>            | <b>92</b> |
| <b>Dimensions .....</b>               | <b>93</b> |
| VM-17PD.....                          | 93        |
| VM-19PD.....                          | 93        |
| VM-22PD.....                          | 94        |
| <b>Complément d'information .....</b> | <b>94</b> |

**FR**

## Introduction

Ce manuel vous explique comment installer et utiliser correctement et au mieux votre écran. Veuillez lire ce manuel de l'utilisateur attentivement avant d'installer votre écran et conserver ce dernier à proximité pour pouvoir le consulter rapidement si nécessaire. Vérifiez d'abord que le contenu de l'emballage correspond bien à la liste de contrôle suivante :

- Écran LCD
- Cordon d'alimentation
- Câble audio
- Câble VGA
- Adaptateur AC
- Manuel de l'utilisateur

## Fonctions

- L'écran est conçu pour une utilisation dans des espaces de travail restreints ou pour ceux qui ont besoin de plus d'espace sur leur bureau.
- L'affichage à l'écran pratique et convivial permet de régler facilement et avec précision la taille de l'écran, sa position et sa couleur.
- L'écran est compatible avec la norme VESA Display Data Channel (DDC) relative à la compatibilité Plug and Play. Des microcircuits sophistiqués permettent une installation rapide et facile.
- L'écran est équipé d'un système perfectionné de contrôle et de réglage de la couleur pour un réglage de précision susceptible de satisfaire vos goûts personnels ou les exigences d'une application donnée. Utilisez les commandes d'affichage à l'écran pour régler la température de couleur et
- la valeur de gain RVB pour obtenir la meilleure qualité et la meilleure intensité de couleur des images à l'écran.
- Appuyez sur le bouton Menu et activez le menu Auto-diagnostic pour déterminer si votre moniteur fonctionne normalement, ne reçoit aucun signal ou reçoit un signal qui se situe en dehors de la plage de détection.
- Activez les fréquences de rafraîchissement plus élevées de votre moniteur pour stabiliser l'écran et éliminer l'effet de scintillement embarrassant qui est source de fatigue oculaire et de maux de tête.
- Le moniteur offre une performance d'affichage optimale avec 1280x1024 @ 60 Hz (modèle VM-17PD / VM-19PD) et 1920x1080 @ 60 Hz (modèle VM-22PD)
- Il peut être connecté à différents types d'appareils vidéo car il est compatible avec les signaux d'entrée vidéo tels que le signal vidéo composite (CVBS) et vidéo distinct.
- Les haut-parleurs stéréo intégrés offrent un son de bonne qualité.

## Montage de l'écran

Les écrans sont conçus pour être utilisés sur un bureau. Le bras du support d'écran est fourni pré-installé sur l'écran.

### Comment monter l'écran

1. Placer un coussinet ou un chiffon lisse sur une surface plane. Poser sur celui-ci l'écran tourné vers le bas.
2. Insérer le bras du support d'écran dans le socle fourni. Voir les figures ci-dessous.

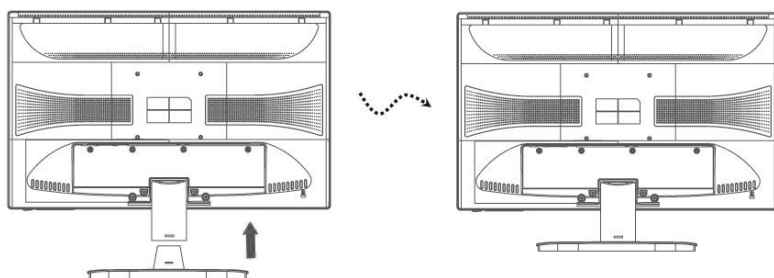

### Comment démonter l'écran

3. Placer un coussinet ou un chiffon lisse sur une surface plane. Poser sur celui-ci l'écran tourné vers le bas. Séparer avec précaution le bras de support du socle en exerçant une pression à l'extrémité du bras sur la rainure située sur la partie inférieure du socle. (Attention : le point de fixation peut casser si la force exercée est trop excessive). Voir les figures ci-dessous.

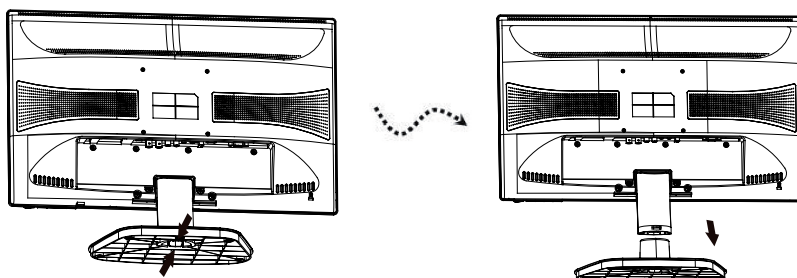

## Accrochage au mur standard

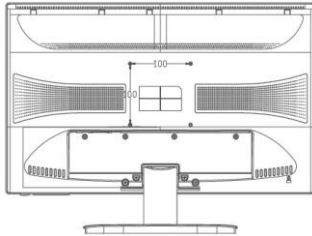

FR

Le support de montage de l'écran est compatible avec d'autres types de supports standard VESA.

Espacement entre les trous : 100 x 100 mm Longueur de vis : 8 à 12 mm

## Fonction de l'interface

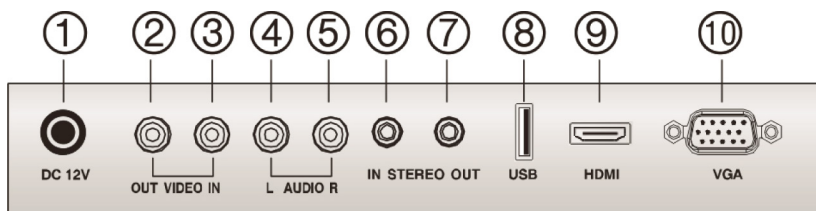

- ① Alimentation 12 V CC
- ② VIDEO OUT : sortie du signal VIDÉO
- ③ VIDEO IN : entrée du signal VIDÉO
- ④ RCA AUDIO L : entrée du signal AUDIO à gauche
- ⑤ RCA AUDIO R : sortie du signal AUDIO à droite
- ⑥ STEREO Input : entrée du signal AUDIO
- ⑦ STEREO Out : sortie du signal AUDIO
- ⑧ USB : port de service
- ⑨ HDMI : entrée du signal HDMI
- ⑩ VGA : entrée du signal RVB



## Commandes du panneau avant

### Panneau de commande

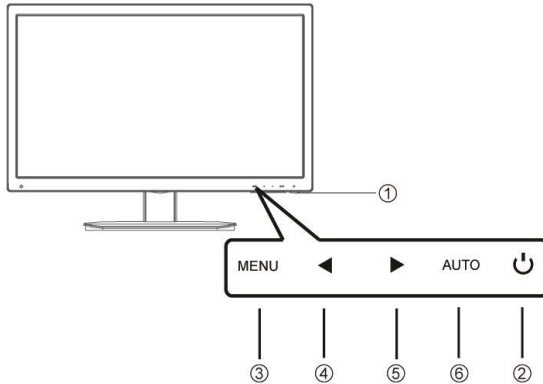

FR

#### ① Voyant d'alimentation

La DEL indique à la fois l'état de fonctionnement normal de l'appareil et son alimentation électrique correcte

#### ② Bouton MARCHÉ/ARRÊT

Sert à allumer et à éteindre l'appareil.

#### ③ MENU

Sert à activer la fenêtre OSD (affichage à l'écran).a

Fonction auxiliaire : désactive la fenêtre OSD et passe du sous-menu au menu principal dans la fenêtre OSD.

#### ④ ◀ (Touche fléchée gauche (\*))

Fonction principale : utilisée pour régler le volume.

Fonction auxiliaire : déplace le curseur vers le bas dans la fenêtre OSD et réduit la valeur de tout menu sélectionné.

#### ⑤ ▶ (Touche fléchée droite (\*))

Fonction principale : utilisée pour opérer une sélection parmi différentes sources d'entrée.

Fonction auxiliaire : déplace le curseur vers le haut dans la fenêtre OSD (affichage à l'écran et augmente la valeur de tout menu sélectionné.

Ⓒ AUTO (\*)

Fonction principale : réglage automatique de l'affichage pour obtenir la meilleure qualité possible. (uniquement mode VGA)

Fonction auxiliaire : permet de sélectionner un sous-menu.

### Modifier un paramètre de l'écran

1. Appuyer sur le bouton MENU situé sur le panneau avant pour afficher l'écran de menu OSD.
2. Utilisez les boutons gauche/droite pour sélectionner le menu.
3. Utilisez le bouton AUTO pour sélectionner les sous-menus.
4. Utilisez les boutons gauche/droite pour sélectionner une fonction de sous-menu.
5. Après avoir appuyé sur le bouton AUTO, vous pourrez procéder aux réglages nécessaires en utilisant les boutons gauche/droite.
6. Pour quitter, appuyez sur MENU.

### Touches de raccourcis (Hot keys)

|                 |   |
|-----------------|---|
| ► Flèche droite | Pour sélectionner la source du signal d'entrée en l'absence d'OSD. CAM-VGA-HDMI   |
| ◄ Flèche gauche | Permet de régler le volume directement en l'absence d'OSD.  |
| AUTO            | Sélectionne automatiquement la position horizontale et verticale correcte et la taille de l'image à l'écran (uniquement VGA). |

## Fonction OSD

Configure l'écran en utilisant les menus et sous-menus d'affichage sur écran (OSD). Les modifications sont immédiatement enregistrées et implémentées.

### Menu VGA

#### Vidéo

FR



#### Commande avancée (Advanced Control) ::



### **Auto Config (Configuration automatique) :**

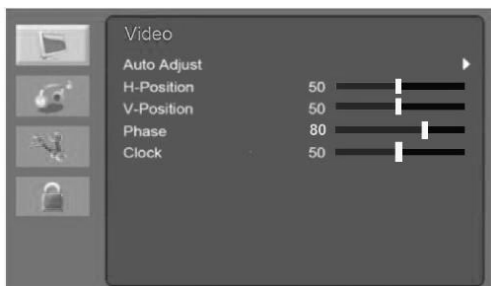

### **Brightness (Luminosité)**

Règle la luminosité de l'image.

### **Contraste**

Règle le contraste de l'image, la différence entre les zones claires et sombres sur l'écran.

### **Color Temperature (Température couleur)**

Sélectionne une température de couleur prééglée différente ou installe vos propres paramètres couleur (normal/ chaud/ froid/ utilisateur).

### **Advanced Setting (Paramétrage avancé)**

- Noise Reduction (Réduction du bruit)
- DCR (non pris en charge)
- DCC (non pris en charge)

### **Auto Config (Configuration automatique)**

- Auto adjust (Réglage automatique) : sélectionne automatiquement la position horizontale et verticale correcte et la taille de l'image à l'écran.
- Position H : règle la position horizontale de l'affichage (à gauche ou à droite).
- Position V : règle la position verticale de l'affichage (en haut ou en bas).
- Phase : supprime tout bruit horizontal, rend la représentation des caractères à l'écran plus claire et plus nette.
- Clock (Horloge) : ajuste la largeur (taille horizontale) de l'image à l'écran.

### **Auto Color (Couleur auto)**

Assure l'équilibre des blancs et règle automatiquement les paramètres couleur. (disponible uniquement pendant le signal de la source d'entrée VGA)

## Sound (son)

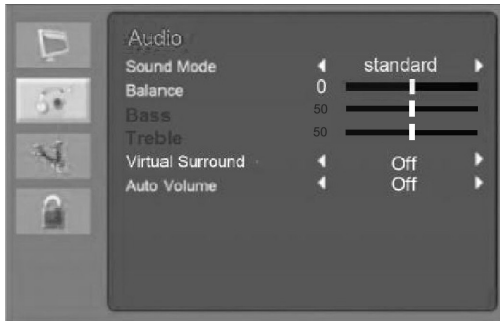

FR

### Mode Sound (Mode son)

Sélectionne un mode son pré-réglé différent ou votre propre son personnalisé. (Standard / Parole / Musique / Personnel)

### Balance

Règle l'équilibre sonore des haut-parleurs de gauche et de droite.

### Bass (basses)

Si vous avez sélectionné le mode Utilisateur, réglez les basses.

### Treble (aigus)

Si vous avez sélectionné le mode Utilisateur, réglez les aigus.

### Virtual Surround (Ambiophonie virtuelle)

Améliore sensiblement la qualité de l'écoute.

### Auto Volume (Volume automatique)

Conserve automatiquement le même volume sonore lorsque vous changez de programme.

## Setting (Paramétrage)



### Time setting (Réglage de l'heure) :

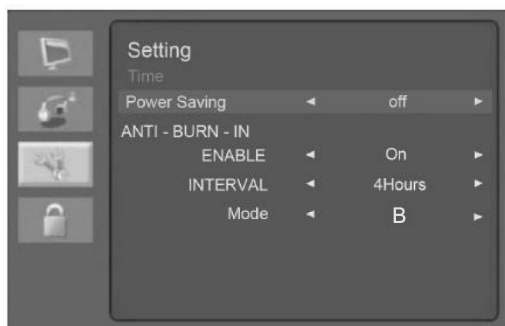

### Menu Language (Langue du menu)

Sélectionne la langue de l'OSD.

### Contre-jour

Règle la luminosité de l'image.

### Menu Time out (Désactivation)

Règle la durée d'affichage du menu OSD (20 à 60 secondes).

### Menu Transparency (Menu Transparence)

Règle la transparence de l'OSD.

## Power On Status (Statut alimentation sous tension) (non utilisé)

## Blue Screen (Écran bleu)

Sélectionne la couleur d'arrière-plan bleue en l'absence de signal entrant.

## Time Setting (Réglage de l'heure)

- Time (Heure) : pas utilisé.
- Power Saving (ON/OFF) (Économie d'énergie ON/OFF) : règle le mode Économie d'énergie ON/OFF.
- ANTI-BURN-IN
- ENABLE (ACTIVER) (ON/OFF) : interrupteur « Anti Burn In » ON/OFF
- INTERVAL : durée d'activation de la fonction « Anti Burn In » (4 heures / 5 heures / 6 heures / 8 heures)
- Type Anti Burn (A/B/C)

FR

## Reset Default (Réinitialisation des paramètres par défaut)

Réinitialise l'écran aux paramètres par défaut d'usine.

## Child Lock (Sécurité enfant)



## Keypad Lock (Verrouillage du clavier)

Verrouille ou déverrouille le clavier. Méthode de verrouillage/déverrouillage du clavier : appuyer sur la touche MENU pendant environ 8 secondes, ce qui permet de déverrouiller le clavier.

## Menu Cam

### Vidéo

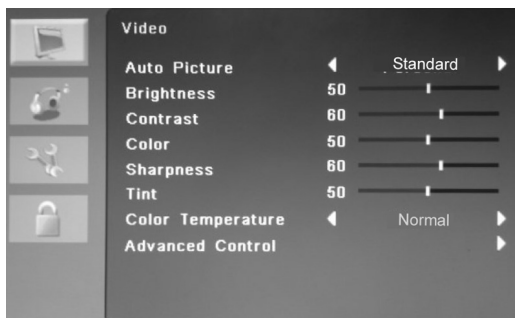

### Advanced Control (Commande avancée) :



### Auto Picture (Image auto)

Sélectionne le mode Image (Standard / Cinéma / ECO / Personnel / Vivid).

### Brightness (Luminosité)

Règle la luminosité de l'image.

### Contraste

Règle le contraste de l'image, la différence entre les zones claires et sombres sur l'écran.



## Couleur

Règle la couleur de l'image.

## Netteté

Règle la qualité de l'image à l'écran (dans le cas où l'écran passe à une échelle supérieure).

## Tint (Teinte)

Règle la teinte de l'image. Uniquement pour le signal NTSC.

## Color Temperature (Température couleur)

Sélectionne une température de couleur pré réglée différente ou installe vos propres paramètres couleur (normal/ chaud/ froid/ utilisateur).

## Advanced Control (Commande avancée)

- Noise Reduction (Réduction du bruit) : réduit le bruit de l'image dû à une réception ou une image de qualité médiocre. (Moyen / Élevé / Off / Faible)
- DCR : active ou désactive DCR.
- DCC : active ou désactive DCC.
- Picture Format (Format d'image) : sélectionne le format d'affichage (VM-22PD : Over Scan / 4:3 / Underscan) (VM-17PD/19 Underscan / Over Scan)

## Audio

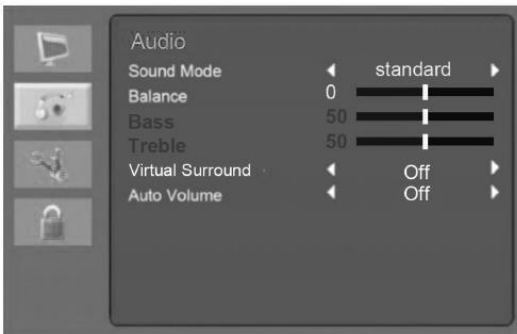

### **Mode Sound (Mode son)**

Sélectionne un mode son pré-réglé différent ou votre propre son personnalisé. (Standard / Musique / Parole / Personnel)

### **Balance**

Règle l'équilibre sonore des haut-parleurs de gauche et de droite.

### **Bass (basses)**

Lorsque vous sélectionnez le mode Personnel, réglez les basses.

### **Treble (aigus)**

Si vous avez sélectionné le mode Personnel, réglez les aigus..

### **Virtual Surround (Ambiophonie virtuelle)**

Améliore sensiblement la qualité de l'écoute.

### **Auto Volume (Volume automatique)**

Conserve automatiquement le même volume sonore lorsque vous changez de programme.

## **Setting (Paramétrage)**



## Time setting (Réglage de l'heure) :

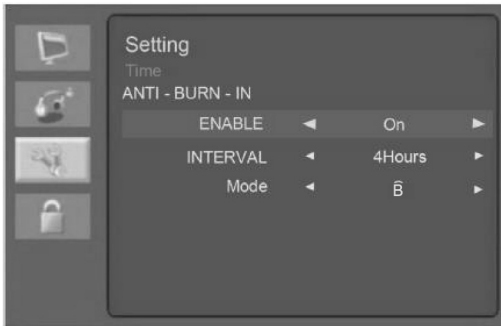

FR

## Menu Language (Langue du menu)

Sélectionne la langue d'affichage de l'OSD.

## Contre-jour

Règle la luminosité de l'image.

## Menu Time out (Désactivation)

Règle la durée d'affichage du menu OSD (20 à 60 secondes).

## Menu Transparency (Menu Transparence)

Règle la transparence de l'OSD.

## Power On Status (Statut alimentation sous tension) (non utilisé)

## Blue Screen (Écran bleu)

Sélectionne la couleur d'arrière-plan bleue en l'absence de signal entrant.

## Color System (Système de couleurs)

Sélectionne le système du signal d'entrée Auto ou PAL, PAL-60, NTSC, NTSN\_44, SECAM.

## Time Setting (Réglage de l'heure)

- Time (Heure) : pas utilisé
- ANTI-BURN-IN

- ENABLE (ACTIVER) (ON/OFF)
- INTERVAL : durée d'activation de la fonction « Anti Burn In » (4 heures / 5 heures / 6 heures / 8 heures)
- Type Anti Burn (A/B/C)

### **Reset Default (Réinitialisation des paramètres par défaut)**

Réinitialise l'écran aux paramètres par défaut d'usine.

### **Child Lock (Sécurité enfant)**



### **Keypad Lock (Verrouillage du clavier)**

Verrouille ou déverrouille le clavier.

Méthode de verrouillage/déverrouillage du clavier : appuyer sur la touche MENU pendant environ 8 secondes, ce qui permet de déverrouiller le clavier.

## Menu HDMI

### Vidéo



FR

### Advanced Control (Commande avancée) :

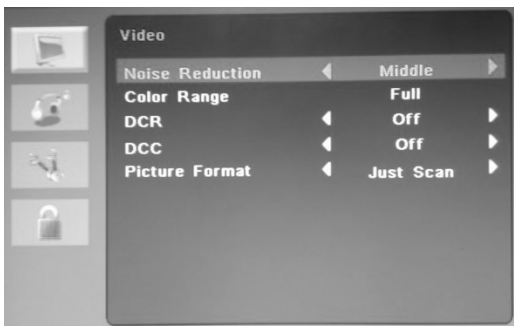

### Auto Picture (Image auto)

Sélectionne le mode Image (Standard / Cinéma / ECO / Personnel / Vivid).

### Brightness (Luminosité)

Règle la luminosité de l'image.

### Contraste

Règle le contraste de l'image, la différence entre les zones claires et sombres sur l'écran.

## Couleur

Règle la couleur de l'image.

## Netteté

Règle la qualité de l'image à l'écran (dans le cas où l'écran passe à une échelle supérieure).

## Color Temperature (Température couleur)

Sélectionne une température de couleur prééglée différente ou installe vos propres paramètres couleur (normal/ chaud/ froid/ utilisateur).

## Advanced Control (Commande avancée)

- Noise Reduction (Réduction du bruit) : réduit le bruit de l'image dû à une réception ou une image de qualité médiocre. (Off / Faible / Moyen / Élevé).
- Color Range (Spectre de couleurs) : sélectionne le format de couleur (Full / Limit).
- DCR : active ou désactive DCR.
- DCC : active ou désactive DCC.
- Picture Format (Format d'image) : sélectionne le format d'affichage (Just Scan / Over Scan)

## Audio

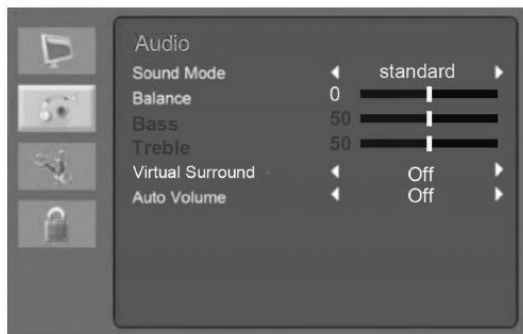

## Mode Sound (Mode son)

Sélectionne un mode son prééglé différent ou votre propre son personnalisé. (Musique / Parole / Personnel / Standard)

## Balance

Règle l'équilibre sonore des haut-parleurs de gauche et de droite.

## Bass (basses)

Lorsque vous sélectionnez le mode Personnel, réglez les basses.

## Treble (aigus)

Si vous avez sélectionné le mode Personnel, réglez les aigus..

## Virtual Surround (Ambiophonie virtuelle)

Améliore sensiblement la qualité de l'écoute.

## Auto Volume (Volume automatique)

Conserve automatiquement le même volume sonore lorsque vous changez de programme.

FR

## Setting (Paramétrage)



## Time setting (Réglage de l'heure) :

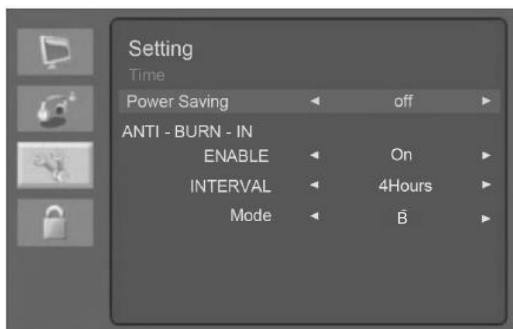

## Menu Language (Langue du menu)

Sélectionne la langue d'affichage de l'OSD.

## Contre-jour

Règle la luminosité de l'image.

## Menu Time out (Désactivation)

Règle la durée d'affichage du menu OSD (20 à 60 secondes).

## Menu Transparency (Menu Transparence)

Règle la transparence de l'OSD.

## Power On Status (Statut alimentation sous tension) (non utilisé)

## Blue Screen (Écran bleu)

Sélectionne la couleur d'arrière-plan bleue en l'absence de signal entrant.

## Time setting (Réglage de l'heure)

- Time (Heure) : pas utilisé.
- Power Saving (ON/OFF) (Économie d'énergie ON/OFF) : règle le mode Économie d'énergie ON/OFF.
- ANTI-BURN-IN
- ENABLE (ACTIVER) (ON/OFF)



- INTERVAL : durée d'activation de la fonction « Anti Burn In » (4 heures / 5 heures / 6 heures / 8 heures)
- Type Anti Burn (A/B/C)

### Reset Default (Réinitialisation des paramètres par défaut)

Réinitialise l'écran aux paramètres par défaut d'usine.

### Child Lock (Sécurité enfant)



### Keypad Lock (Verrouillage du clavier)

Verrouille ou déverrouille le clavier.

Méthode de verrouillage/déverrouillage du clavier : appuyer sur la touche MENU pendant environ 8 secondes, ce qui permet de déverrouiller le clavier.

### Self Diagnosis (Autodiagnostic)

En l'absence d'image, l'écran d'autodiagnostic s'affiche. La fonction d'autodiagnostic vérifie si le statut de l'écran du moniteur est No Signal (Pas de signal), Out of Range (Hors plage) ou None Supported (Aucun pris en charge).



No Signal

L'écran « No Signal » (Pas de signal) s'affiche lorsque le connecteur du signal D-Sub est branché mais que le statut du moniteur se trouve en mode DPMS.



Out of Range

L'écran « Out of Range » (Hors plage) s'affiche lorsque la fréquence appliquée est inférieure ou supérieure à la plage normale.

Normal range (Plage normale) (Mode « Non-interlaced » ou non entrelacé uniquement) :

- H : de 30 à 80 kHz
- V : de 50 à 76 Hz

## Dépannage

| Symptôme  | Vérification   |
|---|--|
| L'image sautille  | Réglez la position de l'écran avec Clock (Horloge) et ajustez avec précaution la valeur de l'horloge jusqu'à ce qu'aucun bruit ne soit plus affiché.   |
| Absence d'image   | Vérifiez si l'interrupteur d'alimentation et votre ordinateur sont allumés.<br>Vérifiez si le câble d'interface est correctement connecté à la carte vidéo.<br>Vérifiez si les broches du connecteur D-sub ne sont pas pliées.<br>Vérifiez si l'ordinateur se trouve en mode Économie d'énergie. |
| La DEL D'ALIMENTATION n'est pas allumée                       | Assurez-vous que l'interrupteur de mise en marche est bien en position ON. Vérifiez le branchement du cordon d'alimentation.   |
| L'image est instable  | Vérifiez si le câble d'interface est compatible avec la carte vidéo.   |
| L'image tressaute ou des ondulations sont présentes à l'écran | Déplacez tout appareil électrique pouvant provoquer des interférences électriques.<br>Veuillez consulter les informations de la FCC en première page du manuel.  |
| L'image est floue   | Ajustez les paramètres du Contraste et de la Luminosité.   |
| Absence de son  | Vérifiez si les câbles audio sont correctement connectés à l'ordinateur.<br>Réglez le volume après avoir vérifié que le son est désactivé.<br>Vérifiez le système audi de l'ordinateur.  |
| Son faible  | Réglez le volume dans le menu OSD.<br>Réglez le volume de la carte son de l'ordinateur.  |
| L'écran VIDÉO n'est pas visible                               | Vérifiez si le mode PICTURE (IMAGE) a bien été installé.<br>Vérifiez si le terminal vidéo est correctement connecté.   |
| Aucune vidéo  | Vérifiez si le câble vidéo est correctement connecté à l'ordinateur et défini sous Fonctions (fonctions) dans le menu OSD Picture (Image OSD).   |
| Couleur de la vidéo de qualité médiocre                       | Réglez les valeurs de Color (couleur) ou Tint (Teinte) dans le menu OSD Picture (Image OSD).   |
| Image vidéo d'aspect granuleux                                | Réglez la netteté dans le menu OSD Picture (Image OSD).  |

## Spécifications

| Éléments                     |                                 | VM-17PD                               | VM-19PD                               | VM-22PD                               |
|------------------------------|---------------------------------|---------------------------------------|---------------------------------------|---------------------------------------|
| Écran                        | Diagonale écran                 | 17" (43 cm)                           | 19" (48,3 cm)                         | 22" (54,6 cm)                         |
|                              | max. Résolution                 | 1280 x 1024                           | 1280 x 1024                           | 1920 x 1080                           |
| Fréquence (H/V)              |                                 | H : 30 kHz – 80 kHz V : 50 Hz – 76 Hz | H : 30 kHz – 80 kHz V : 50 Hz – 76 Hz | H : 30 kHz – 80 kHz V : 50 Hz – 76 Hz |
| Interface                    | VGA in (D-Sub à 15 broches)     | 1                                     | 1                                     | 1                                     |
|                              | HDMI in                         | 1                                     | 1                                     | 1                                     |
|                              | Audio (L/R)                     | 1/1                                   | 1/1                                   | 1/1                                   |
|                              | BNC (Entrée/Sortie)             | 1/1                                   | 1/1                                   | 1/1                                   |
|                              | Entrée Audio PC                 | Oui                                   | Oui                                   | Oui                                   |
|                              | Sortie écouteurs                | Oui                                   | Oui                                   | Oui                                   |
|                              | Service (USB)                   | Oui                                   | Oui                                   | Oui                                   |
| Audio                        | Puissance haut-parleur          | 2 W x 2                               | 2 W x 2                               | 2 W x 2                               |
|                              | Haut-parleurs                   | intégrés                              | intégrés                              | intégrés                              |
|                              | Fonctions audio                 | Stereo D/G                            | Stereo D/G                            | Stereo D/G                            |
| Alimentation                 | Consommation                    | 25 W                                  | 25 W                                  | 30 W                                  |
|                              | Source                          | 12 VDC, 3 A                           | 12 VDC, 3 A                           | 12 VDC, 3 A                           |
| Conditions de fonctionnement | Température                     | 5°C ~ 35°C (41°F ~ 95°F)              | 5°C ~ 35°C (41°F ~ 95°F)              | 5°C ~ 35°C (41°F ~ 95°F)              |
|                              | Humidité                        | 20%~85%                               | 20%~85%                               | 20%~85%                               |
| Conditions de stockage       | Température                     | -20°C ~ 60°C (-4°F ~ 140°F)           | -20°C ~ 60°C (-4°F ~ 140°F)           | -20°C ~ 60°C (-4°F ~ 140°F)           |
|                              | Humidité                        | 5%~85%                                | 5%~85%                                | 5%~85%                                |
| Poids                        | Poids du produit (base incluse) | 2,57 kg (5.7 lb.)                     | 2,9 kg (6.4 lb.)                      | 3,2 kg (7.1 lb.)                      |
|                              | Poids de l'emballage            | 3,7 kg (8.2 lb.)                      | 4,1 kg (9.0 lb.)                      | 4,6 kg (10.1 lb.)                     |

Remarque : les spécifications peuvent faire l'objet de modification sans préavis.

## Dimensions

### VM-17PD

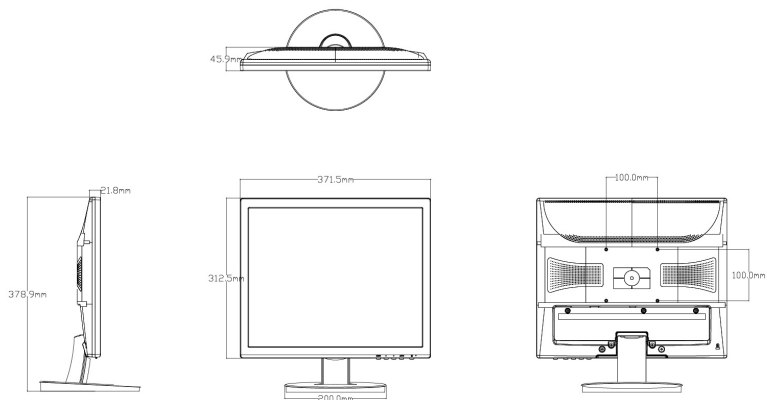

FR

### VM-19PD

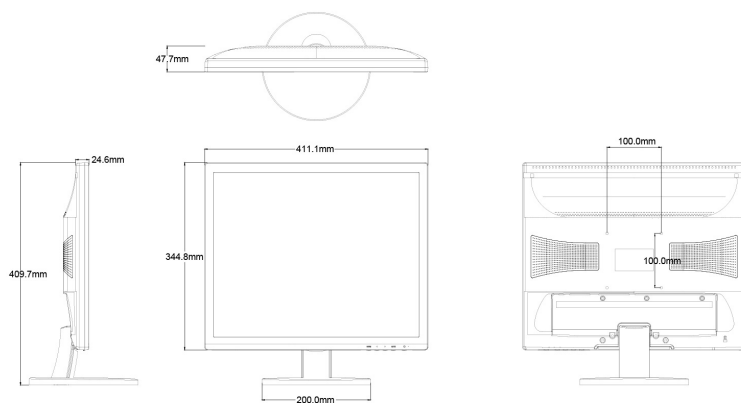

## VM-22PD

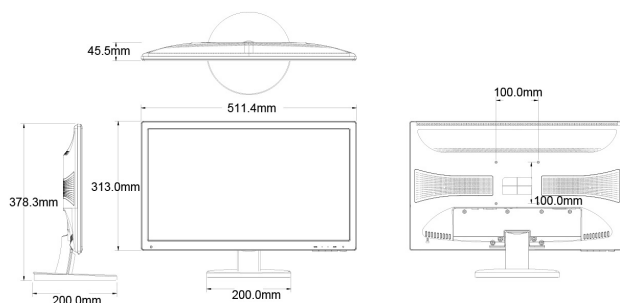

## Complément d'information

Le manuel complet est également proposé sur le site Web d'eneo : [www.eneo-security.com](http://www.eneo-security.com).





eneo® is a registered trademark of  
Videor E. Hartig GmbH  
Exclusive distribution through specialised  
trade channels only.

Videor E. Hartig GmbH  
Carl-Zeiss-Straße 8  
63322 Rödermark/Germany  
Tel. +49 (0) 6074 / 888-0  
Fax +49 (0) 6074 / 888-100  
[www.videor.com](http://www.videor.com)  
[www.eneo-security.com](http://www.eneo-security.com)

Technical changes reserved

© Copyright by Videor E. Hartig GmbH  
Version 08/2015